

NOVOCENTRO

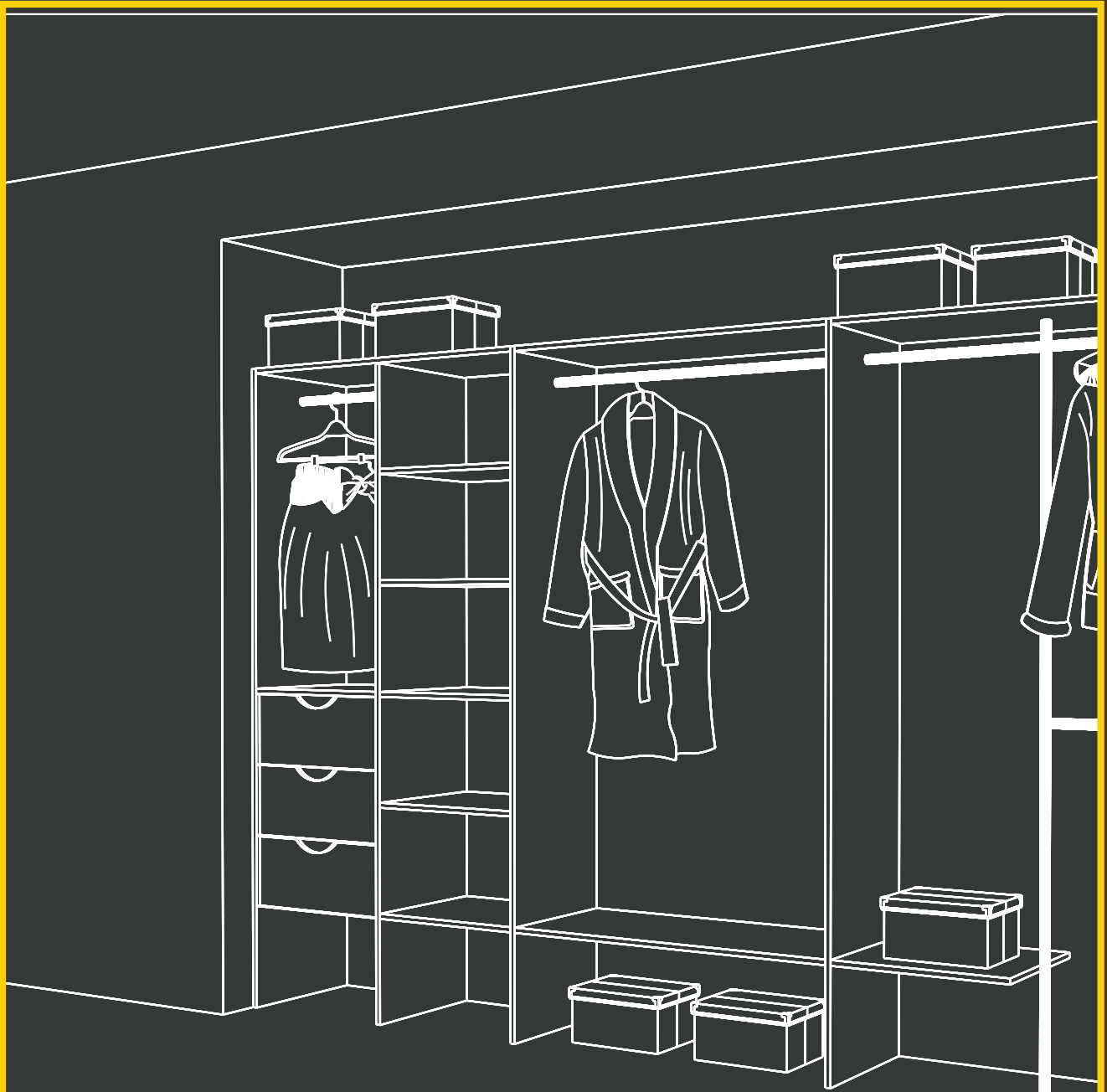

**Catálogo de herrajes
para muebles**

Herrajes para muebles



Sistema de Luces Led LOOX



Alimentador Häfele Loox – Tensión constante 12 V

- > Campo de aplicación: Para consumidores de 12 V con el sistema insertable Loox, para interruptores con sistema insertable Loox, conexión en todas las tensiones y frecuencias de red habituales a nivel mundial
- > Ejecución: Conexión en paralelo
- > Tensión nominal: CC 12 V
- > Voltaje de entrada: 100–240 V; 50–60 Hz

12 V

- > Transformador para todas las lámparas LED de 12 V, identificación a través del símbolo

Nota

¡Antes de conectar a la red eléctrica, asegúrese de que todos los componentes están conectados al alimentador!

Máx. 6 m de longitud de cable entre el alimentador e interruptor o lámpara.

Instalación

Distancia mínima en los cuatro lados 50 mm. Garantizar el suministro de aire y la circulación. Observar la temperatura ambiente máxima. Protección contra sobretensión. Prever una abertura para revisiones.



Potencia 20 W, 6 x consumidores, 1 interruptor



Potencia 40 W, 6 x consumidores, 1 interruptor

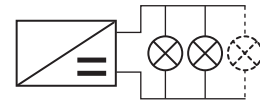

Conexión en paralelo



Potencia 60 W, 6 x consumidores, 1 interruptor

Contiene
1 Alimentador



Potencia W	Consumo de potencia en modo de espera W	Vida útil h	Temperatura ambiente °C	Cantidad de conexiones	Medidas (long. x anch. x alt.) mm	Cat. No.
20	0,1	50000	-20 hasta +45	6 x consumidores, 1 para interruptor	140 x 50 x 16	833.74.960
40	0,1	50000	-20 hasta +45	6 x consumidores, 1 para interruptor	190 x 60 x 16	833.74.962
60, máx. 30 en una ranura para insertar	0,5	30000	-10 hasta +40	6 x consumidores, 1 para interruptor	208 x 56,5 x 30	833.74.913

Empaque: 1 Pieza

Información para pedido

Por favor, pedir por separado el cable de alimentación específico del país.

→ Cable de alimentación, específicas del país



> Color:	Negro
> Longitud:	2000 mm

	Tipo de clavija	Cat. No.
	US	833.89.003

→ Distribuidor triple con función de conmutación



> Campo de aplicación:	Para conmutar hasta 3 grupos de consumidores
> Medidas (long. x anch. x alt.):	57 x 34 x 18 mm

Contiene

1 Distribuidor con 0,2 m de cable de alimentación.

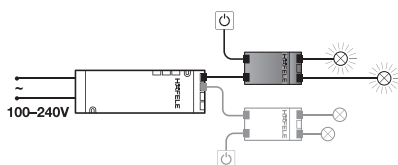

Capacidad de carga A	Tipo de cable	Tensión V	Longitud del cable m	Cat. No.
3,5	20 AWG	12	0,2	833.74.751

Empaque: 1 Pieza

→ Distribuidor con 6 contactos



> Campo de aplicación:	Para la conexión de hasta 6 consumidores en una ranura para insertar del alimentador
> Medidas (long. x anch. x alt.):	59 x 34 x 18 mm

Contiene

1 Distribuidor con cable de alimentación de 2 m

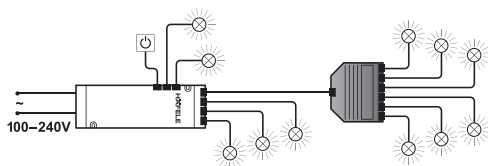

Capacidad de carga A	Tipo de cable V	Tensión	Longitud del cable m	Cat. No.
3,5	20 AWG	12	2	833.74.798

Empaque: 1 Pieza

→ Cables de extensión 12 V 20 AWG NEGRA 2000MM

12 V, perforación \varnothing 8 mm

- > Campo de aplicación: Para prolongar el cable de alimentación de consumidores
- > Material: PVC

	Capacidad de carga A	Tipo de cable	Longitud del cable mm	Cat. No.
12 V	3,5	20 AWG	2000	833.73.766

Häfele Loox LED 2042 Tira LED, 60 LEDs/m, 4,8 W/m

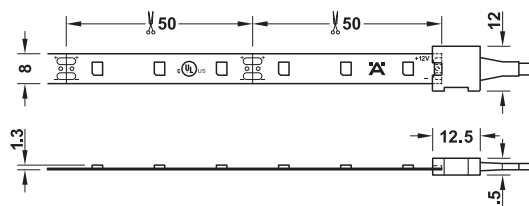
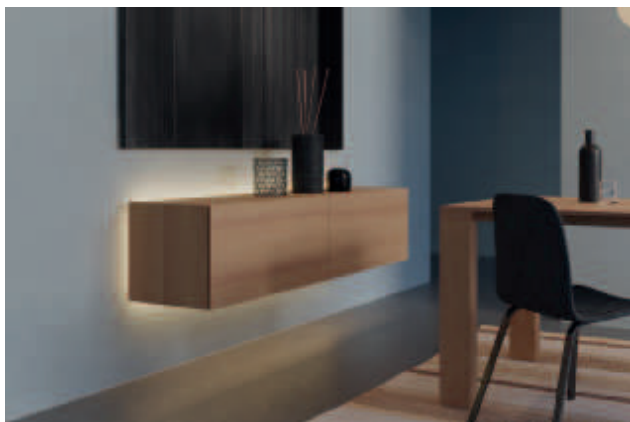

Tenga en cuenta el ancho de la unión clip en el montaje

- > 15 m de longitud de suministro reduce el desperdicio
- > Puede ser cortada a medida cada 50 mm

- > Campo de aplicación: Iluminación de fondo de muebles y equipamientos
- > Material: Plástico
- > Ancho: Bisagra: 8 mm, clip: 12 mm
- > Acabado/color: Blanco
- > Potencia: 4,8 W/m
- > Índice de reproducción cromática: 83
- > Instalación: Autoadhesivo

2700 K	3000 K	4000 K	5000 K	120°	
1500 lx	1700 lx	1700 lx	1700 lx		250 mm
510 lx	525 lx	525 lx	525 lx		500 mm
155 lx	165 lx	165 lx	165 lx		750 mm
90 lx	95 lx	95 lx	95 lx		1000 mm

Intensidad de iluminación en relación a 0,5 m de longitud de tira

Información para pedido

Por favor pedir por separado el cable de alimentación y el alimentador. Por favor durante el pedido de los componentes y los alimentadores tenga en cuenta la longitud máxima admisible de tira.

Contiene

Rollo de 15 metros sin cable de alimentación

12V



Color de la luz	Flujo luminoso lm	Potencia W	Luminosidad lm/W	Longitud m	Cat. No.
Blanco cálido 3000 K	7200	72	100	15	833.74.171

Empaque: 1 Pieza

→ Accesorios para Häfele Loox tira LED 8 mm 12 V

		Capacidad de carga A	Tipo de cable	Longitud mm	Ancho mm	Cat. No.
Cable de alimentación con sistema insertable 12 V y clip		3,5	20 AWG	2000	12	833.73.747
Cable de conexión con clip		3,5/20 AWG		50	12	833.73.743
				500	12	833.73.744
				2000	12	833.73.746
Conector acodado para esquinas fijo, para izquierda y derecha		3,5-		-	-	833.73.738

Empaque: 1 Pieza

Häfele Loox LED 2043 Tira LED, 60 LEDs/m, 4,8 W/m

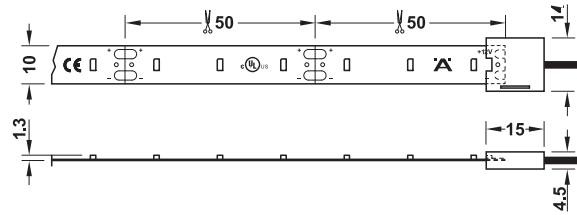

Tenga en cuenta el ancho de la unión clip en el montaje

- > Puede ser cortada a medida cada 50 mm
- > Una fidelidad de color alta mediante clasificación de 1-Bin

- > Campo de aplicación: Iluminación de fondo de muebles y equipamientos
- > Material: Plástico
- > Ancho: Tira: 10 mm, clip: 14 mm
- > Acabado/color: Blanco
- > Potencia: 4,8 W/m
- > Índice de reproducción cromática: 82
- > Instalación: Autoadhesivo

2700 K	3000 K	4000 K	5000 K	120°	
1007 lx	1054 lx	1061 lx	1112 lx		250 mm
252 lx	263 lx	278 lx	290 lx		500 mm
111 lx	117 lx	124 lx	129 lx		750 mm
63 lx	66 lx	70 lx	73 lx		1000 mm

Intensidad de iluminación en relación a 0,5 m de longitud de tira

Contiene

Rollo de 5 metros con 2 m de cable de alimentación con clip 3,5 A/20 AWG

12V



Color de la luz	Flujo luminoso lm	Potencia W	Luminosidad lm/W	Longitud mm	Cat. No.
Blanco cálido 3000 K	2050	24	85	5000	833.73.121

Empaque: 1 Pieza

Barra de armario Häfele Loox Cono de luz 40

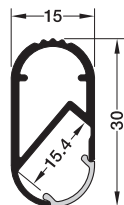

Nota

No adecuado para LED 3028.
 Capacidad de carga barra de armario: 20 kg/m
 Tenga en cuenta las medidas de la unión clip.
 Si se aplica este perfil los puntos LED están siempre visibles.

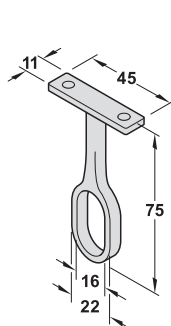

Soporte central

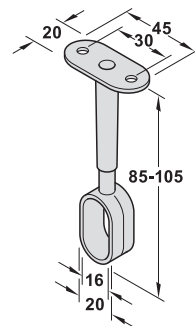

Soporte central/
soporte lateral
ajustable en altura

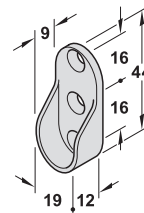

Soporte lateral

	Ejecución	Instalación	Longitud mm	Material	Acabado/color	Cat. No.
Barra de armario	Cristal de dispersión mate	-	2500	Aluminio	Color plata anodizado	833.72.790

Empaque: 1 Pieza

	Modelo	Longitud mm	Material	Acabado/color	Empaque	Cat. No.
Soporte	-	-	Plástico	Color plata	1 pares	833.74.825

LED 2002 12V/1.5W BC AC IN MATE

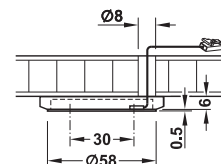
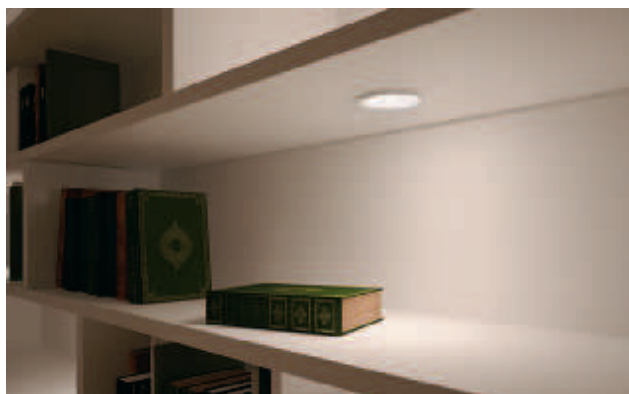

3200 K	5000 K	160°	
254 lx	400 lx		250 mm
90 lx	140 lx		500 mm
46 lx	80 lx		750 mm
23 lx	40 lx		1000 mm

- > Aplicación: Para la iluminación decorativa bajo estantes, estanterías y vitrinas
- > Ejecución: Forma constructiva muy plana
- > Material: Carcasa de plástico con anillo de acero inoxidable
- > Índice de reproducción de color: 80 -90
- > Cantidad de LED: 19
- > Potencia: 1,5 W
- > Montaje: Para atornillar

Volumen de suministro

1 Lámpara LED con 2,5 m de cable de alimentación

12 V	0	100%	III	F	ETL	CE	IP20
Color de la luz:	Flujo luminoso lm	N.º de ref.					
Blanco cálido 3200 K	51	833.73.210					

Empaque: 1 ó 200 piezas

Häfele Loox5 LED 2062

LED strip light 12 V, 8 mm, 60 LEDs/m, 4.8 W/m

5 12V   

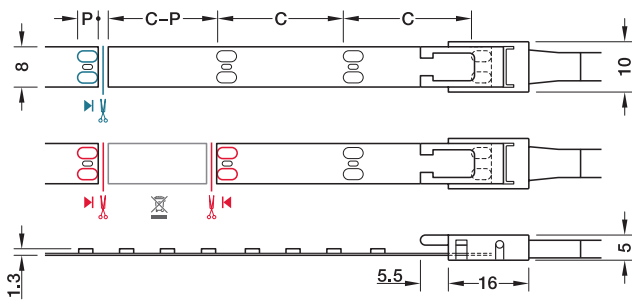

(Azul)
Corte de tiras de luz LED a medida
(Un lado de contacto permanece con el recorte; se puede reutilizar)

(rojo)
Conexión de tiras de luces LED
(se requieren dos lados de contacto)
C = longitud de corte
P = longitud de la superficie de contacto

- > Regulable: Sí
- > Área de aplicación: Detrás de muebles y objetos
- > Material: Plástico
- > Color: Blanco
- > Ancho de la tira: 8 mm
- > Longitud de la sección: 50 mm
- > Longitud de la superficie de contacto: 4 mm
- > Número de LED/m: 60
- > Tiempo de vida: L80/B10 >50000 h
- > Índice de reproducción cromática Ra: >90
- > Índice de reproducción cromática R9: >50
- > Energía ponderada consumo por metro: 5,28 kWh/1000h
- > Clase de eficiencia energética: A+
- > Grado de protección: IP20
- > Montaje: Autoadhesivo

Note

La longitud máxima de la tira de luz (visual) describe una sección de tira de luz dentro del cual la caída de lux luminoso no es perceptible visualmente y no supera el 30 %. Tenga en cuenta: un seguimiento directo. La sección de tiras de luz con una nueva entrada es notablemente más brillante.

Para una longitud máxima de la tira de luz dependiente de la potencia en el controlador, consulte los datos técnicos de las tiras de luces LED. Recomendado para iluminación indirecta. Los puntos LED son visibles por las largas distancias. Para iluminación directa, utilice tiras de luces LED con 120 LEDs/m.

Suministrado con

1 rollo

2700 K	3000 K	4000 K	5000 K		120°
1050 lx	1090 lx	1120 lx	1130 lx		250 mm
435 lx	455 lx	460 lx	470 lx		500 mm
240 lx	245 lx	260 lx	260 lx		750 mm
145 lx	150 lx	155 lx	160 lx		1000 mm

Illuminance in lx in relation to 1 m strip light length



Color temperatura K	Color luz	Potencia/m W	Flujo luminoso /m lm	Eficiencia Luminosa lm/W	Luz de tira longitud máx (visual) m	5 m	50 m
3000	Warm white	4.8	465	97	6	833.74.337	833.74.341

Empaque: 1 Pieza

-

Cable adaptador, Häfele Loox5, 3,5 A

Para conectar tiras de luces LED Loox5 a un controlador Loox o mezclador de color

5 12V 5 24V



Cable adaptador para 12 V
Tira de luz LED Loox5 5 mm
monocromo



Cable adaptador para 24 V Loox5
Tira de luz LED de 5 mm
monocromo

> Clips Loox5 para conectar al sistema de enchufe Loox

- > Capacidad de carga actual: 3.5 A
- > Sección transversal del cable AWG: 20
- > Longitud del cable: 2000 mm

Suministrado con
1 conector de cable/clip

	Salidas		Puertos de entrada	Ancho de clip mm	Cat. No.
5 12V	1 x clip, Loox5 LED strip light 5 mm monocrome	12V	1 x enchufe, Loox de 2 polos, 12 V	7	833.72.742
5 12V	1 x clip, tira de luz LED Loox5 de 8 mm monocromo	12V	1 x enchufe, Loox de 2 polos, 12 V	10	833.72.716

Häfele Loox5 LED 2060

Para conectar tiras de luces LED Loox5 a un controlador Loox o mezclador de color

5 12V A+

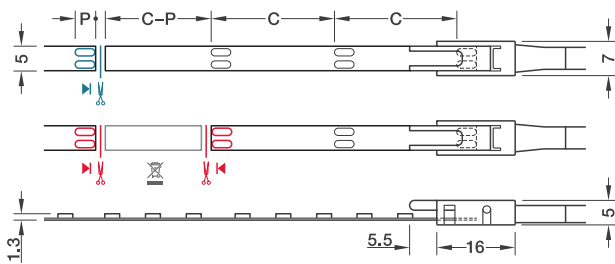

(azul)
Corte de tiras de luz LED a medida
Un lado de contacto permanece con el recorte; se puede reutilizar
(rojo)
Conexión de tiras de luces LED
Se requieren dos lados de contacto
C = longitud de corte
P = longitud de la superficie de contacto

Extra narrow – width 5 mm

- > Regulable: Sí
- > Campo de aplicación: Vitrinas y estanterías
- > Material: Plástico
- > Color: Blanco
- > Ancho de la tira: 5 mm
- > Longitud de la sección: 25 mm
- > Longitud de la superficie de contacto: 3 mm
- > Número de LED/m: 120
- > Tiempo de vida: L80/B10 >50000 h
- > Índice de reproducción cromática Ra: >90
- > Índice de reproducción cromática R9: >50
- > Energía ponderada consumo por metro: 5,28 kWh/1000h
- > Clase de eficiencia energética: A+
- > Grado de protección: IP20
- > Montaje: Autoadhesivo

Nota
La longitud máxima de la tira de luz (visual) describe una sección de tira de luz dentro del cual la caída de lux luminoso no es perceptible visualmente y no supera el 30 %. Tenga en cuenta: un seguimiento directo La sección de tiras de luz con una nueva entrada es notablemente más brillante.
Longitud máxima de la tira en función de la potencia en el controlador, véase datos técnicos para tiras de luces LED.

Suministrado con
1 rollo

2700 K 3000 K 4000 K 5000 K				120°	
940 lx	970 lx	1000 lx	1030 lx		250 mm
400 lx	420 lx	430 lx	430 lx		500 mm
220 lx	235 lx	240 lx	240 lx		750 mm
135 lx	145 lx	145 lx	145 lx		1000 mm

Iluminancia en lx en relación con la longitud de la tira de luz de 1 m



Color temperatura K	Color luz	Potencia/m W	Flujo luminoso /m lm	Eficiencia Luminosa lm/W	Luz de tira longitud máx (visual) m	50 m
3000	Warm white	4.8	460	96	4	833.74.325

Empaque: 1 Pieza

Pedir Referencia
Pida el plomo por separado.

Häfele Loox LED 2023

Lámpara cuadrada para empotrar y montar bajo estantes

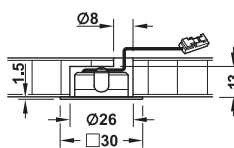
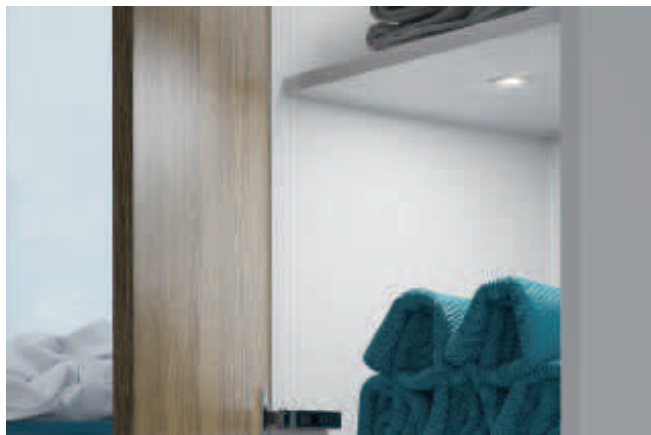

Montaje embutido

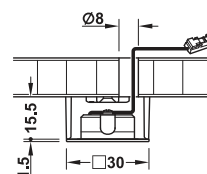

Montaje bajo estantes

- > Adecuado para mini bisagra agujero de 26 mm
- > Carcasa metálica de alta calidad
- > Con protección contra la humedad para la aplicación en espacios húmedos

- > Campo de aplicación: Estanterías, vitrinas, estante
- > Material: Aluminio
- > Medidas (long. x anch. x alt.): 30 x 30 x 14 mm
- > Índice de reproducción cromática: 82
- > Instalación: Para embutir con sujeción por apriete
- > Perforación: 26 mm

3000 K	4000 K	5000 K		90°	
650 lx	650 lx	650 lx			250 mm
163 lx	163 lx	163 lx			500 mm
72 lx	72 lx	72 lx			750 mm
40 lx	40 lx	40 lx			1000 mm

Contiene

1 Lámpara con cable de alimentación de 2 m

12 V

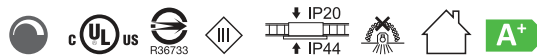

Color de la luz	Flujo luminoso lm	Potencia W	Acabado/color	Cat. No.
Blanco cálido 3000 K	105	1,5	Color plata anodizado	833.72.064

Empaque: 1 Pieza

Häfele Loox LED 2034

Lámpara flexible con estación de carga USB

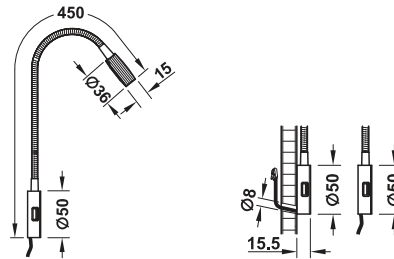

- > Campo de aplicación: Lámpara de lectura
- > Ejecución: Estación de carga USB doble 5 V / 2 A integrada, interruptor de presión integrado para 2 niveles de luminosidad
- > Material: Aluminio
- > Índice de reproducción cromática: 82
- > Instalación: Para atornillar por debajo de la cubierta magnética

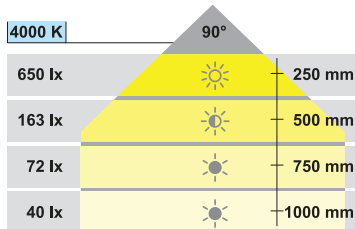

Nota

Alimentador mín. 20 W por lámpara para el funcionamiento óptimo de la estación de carga USB.

Contiene

1 Lámpara con cable de alimentación de 2 m, incluye material de fijación

12 V



Color de la luz	Flujo luminoso lm	Potencia W	Acabado/color	Cat. No.
Blanco frío 4000 K	105	Máx. 17 (lámpara: 1,5)	Cromado	833.74.096
			Negro	833.74.097

Empaque: 1 Pieza

Perfil para montaje Häfele Loox, 11 mm de profundidad, Aluminio

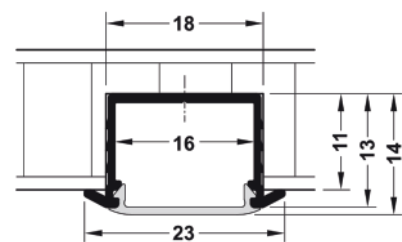
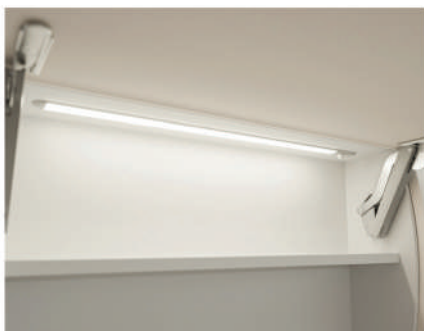

12 V 24 V

Color de la luz	Longitud mm	Acabado/color	Cat. No.
Blanco cálido 3000 K	2500	Color plata anodizado	833.72.984

Empaque: 1 Pieza

Perfil de montaje Häfele Loox Profundidad 11 mm

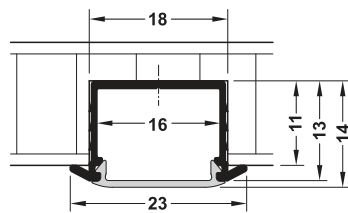

Tapa final

Cristal difusor	Puntos LED visibles										
	LED 2016	LED 2029	LED 2037	LED 2041	LED 2042	LED 2043	LED 2045	LED 3013	LED 3015	LED 3028	LED 3032
Mate	Sí	-	-	-	Sí	Sí	-	Sí	-	-	Sí

	Modelo	Longitud mm	Material	Acabado/color	Empaque	Cat. No.
Perfil de aluminio	Cristal difusor lechoso	2500	Aluminio	Color plata	1 Pieza	833.72.846
	Cristal de dispersión mate	2500	Aluminio	Color plata anodizado	1 Pieza	833.72.847
Tapa de terminación	Con paso de cables	-	Plástico	Color plata	1 par	833.72.854

Perfil para estantes de cristal Häfele Loox

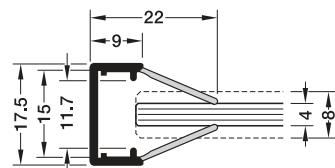

- > Campo de aplicación: Para la confección de retroiluminación para estantes de cristal
- > Material: Plástico, mate
- > Acabado/color: Color plata
- > Para grosor de cristal: 4-8 mm
- > Instalación: Para insertar

Nota

Adecuado únicamente para tiras LED de 7,5 W/m como máximo. Tenga en cuenta las medidas de la unión clip. Sin función de soporte. Para conseguir una mejor distribución de luz se recomienda matear el borde del cristal por atrás.

	Longitud mm	Cat. No.
Perfil para estantes de cristal	2000	833.74.733

Empaque: 1 Pieza

Perfil 1104 TL 5 MM EB Aluminio 3000MM

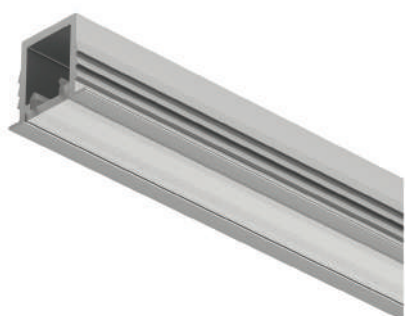

12 V 24 V

Longitud mm	Profundidad de fresado mm	Cat. No.
3000	12	833.95.724

Empaque: 1 Pieza

Detector de movimiento-perfil de aluminio Häfele Loox
Apagado/encendido automático

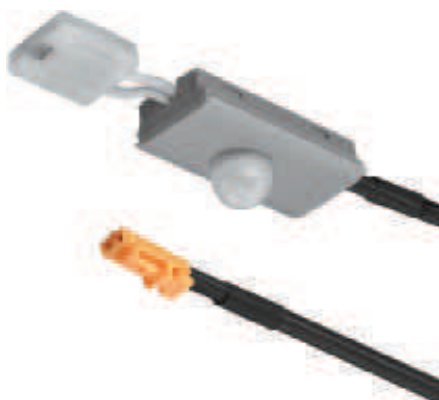

- > Campo de aplicación: Para perfiles de aluminio Loox con cristales de dispersión sobresalientes para presionar
- > Material: Plástico
- > Acabado/color: Color plata
- > Rango de detección: 0-3000 mm
- > Función: Encendido/apagado automático, tiempo de retardo: 30 seg.
- > Instalación: Para presionar

Nota

Adecuado para tiras LED Loox de 10 mm en perfiles de aluminio Loox con 16 mm de medida interior y cristal de dispersión sobresaliente para presionar.

Contiene

1 Detector de movimiento con cable de alimentación de 2 m

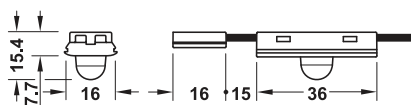

	Potencia W	Cat. No.
Detector de movimiento-perfil de aluminio Loox 12 V	Máx. 30	833.89.112

Accesorios para tiras de luces LED monocromáticas de 5 mm

→ Cable Häfele Loox5 para tira de luz LED, monocromo, 5 mm, 3,5 A

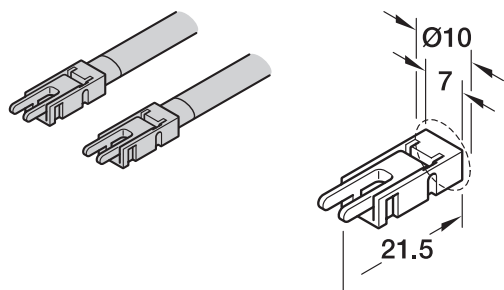

Longitud del cable mm	Cat. No.
50	833.89.194
2000	833.89.196

Empaque: 1 Pieza

Accessories for LED strip lights, multi-white, 8 mm

→ Loox5 interconnecting lead for LED strip light, multi-white, 8 mm, 3.5 A

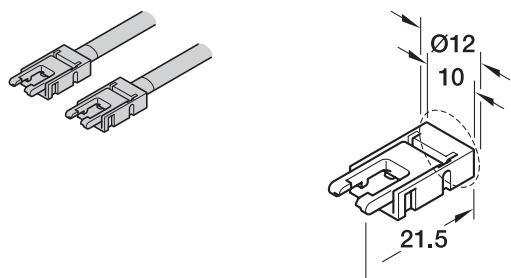

Longitud del cable mm	Cat. No.
50	833.89.197

Empaque: 1 Pieza

Perfil angular Häfele Loox

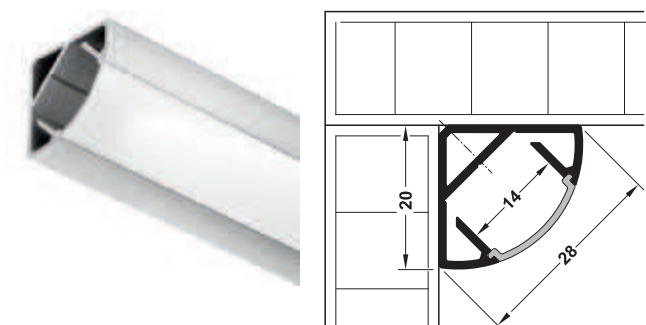

Nota

Tenga en cuenta las medidas de la unión clip

Cristal difusor	Puntos LED visibles										
	LED 2016	LED 2029	LED 2037	LED 2041	LED 2042	LED 2043	LED 2045	LED 3013	LED 3015	LED 3028	LED 3032
Mate	Sí	-	-	-	Sí	Sí	-	Sí	-	-	-

	Modelo	Longitud mm	Material	Acabado/color	Empaque	Cat. No.
Perfil de aluminio	Cristal difusor lechoso	2500	Aluminio	Color plata anodizado	1 Pieza	833.74.812

Perfil para montaje

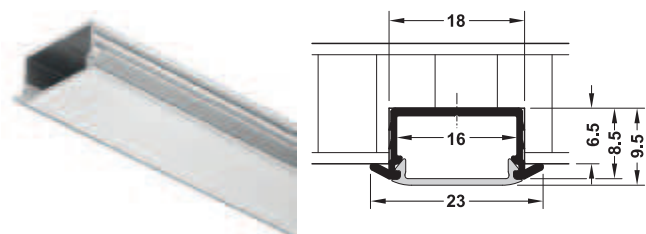

Tapa final

Nota

No adecuado para funcionamiento con LED 3028.
 No es adecuado para funcionamiento continuo (>8 horas/día) con LED3013 y LED3015.
 Si se aplica este perfil los puntos LED están siempre visibles.

	Modelo	Longitud mm	Material	Acabado/color	Empaque	Cat. No.
Perfil de aluminio	Cristal difusor lechoso	2500	Aluminio	Anodizado	1 Pieza	833.72.844
Tapa final	Con paso de cables	-	Plástico	Color plata	1 par	833.72.855

Häfele Loox LED 2019

Iluminación puntual para cantos de cristal

> Múltiples opciones de aplicación gracias a la forma constructiva compacta y al gran rango de grosores de cristal

- > Campo de aplicación: Para la iluminación de fondo de estantes de cristal con grosores entre 6-12 mm
- > Material: Acero inoxidable
- > Acabado/color: Brillante
- > Cantidad de LED: 3
- > Instalación: Para deslizar sobre el borde trasero de cristal

Nota

El mateado del borde trasero mejora la dispersión de los puntos de luz
Sin función de soporte.

Contiene

1 Lámpara con cable de alimentación de 2 m

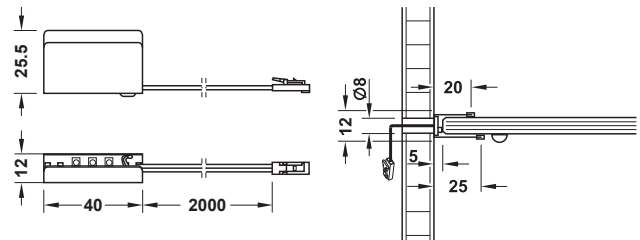

12V



Color de la luz	Flujo luminoso lm	Potencia W	Índice de reproducción cromática	Cat. No.
Blanco luz diurna 6000 K	19	0,2	84	833.74.120

Empaque: 1 Pieza

LED 2007 –

Iluminación del canto de cristal

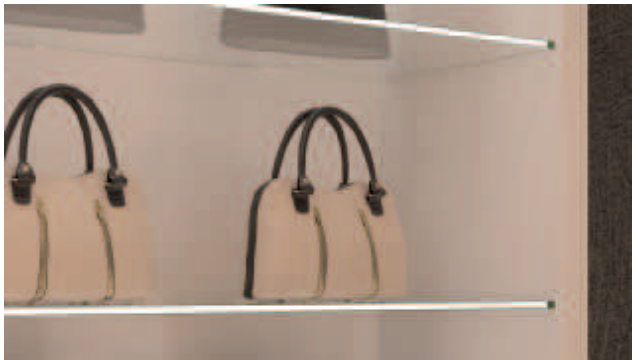

El efecto de la luz varía en función del tipo de estante de cristal.

- Canto de cristal satinado = Línea de luz uniforme
- Canto de cristal claro = Luz puntual

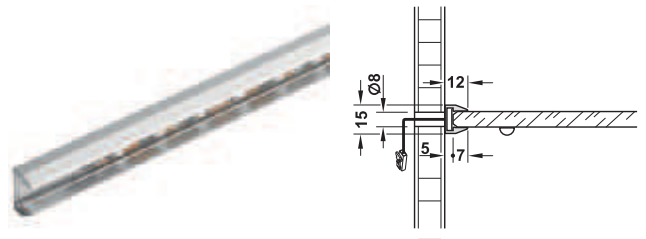

Volumen de suministro

1 Lámpara con 2 m de cable de alimentación

12V



Longitud mm	Potencia W	Flujo luminoso lm	Cantidad de LED	N.º de ref.
560	2,5	180	30	833.74.050
860	4	288	48	833.74.051

Empaque: 1 ó 25 piezas

Nota

La iluminación del canto de cristal se inserta desde atrás en el estante de cristal. No tiene ninguna función de soporte.

Equipo de sonido 105

Amplificador mono con conductor de sonido integrado



Sistema de sonido 105 Bluetooth

- > Campo de aplicación: Montaje oculto en cocina o baño
- > Modelo: Mono
- > Consumo de energía: Funcionamiento operativo: 7 W, Standby: <0,3 W
- > Potencia: Potencia: 5 W (RMS)
- > Material: Plástico
- > Acabado/color: Negro
- > Instalación: Para atornillar

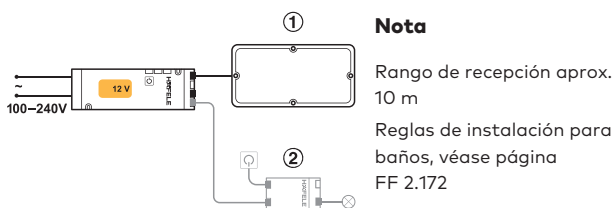

- 1 Sistema de sonido 105 con conductor de sonido integrado
- 2 Distribuidor con 3 contactos con función de conmutación para combinación con iluminación

Contiene
1 Receptor Bluetooth® con cable de alimentación de 2 m



	Medidas (long. x anch. x alt.) mm	Cat. No.
Sistema de sonido 105 con conductor integrado	140 x 66 x 25	822.65.001

Empaque: 1 Pieza

Información para pedido
Por favor, pedir el alimentador por separado

**Estación de carga USB
Häfele Loox ESC 2001 modular**

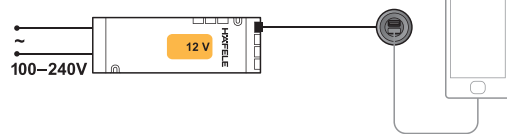

> Sistema modular: cables de alimentación en diferentes longitudes

- > Campo de aplicación: Para instalación en muebles, cargar dos Smartphones o Tablets al mismo tiempo
- > Modelo: Para cable de alimentación con pieza de conexión insertable
- > Material: Plástico
- > Voltaje de salida: 5 V
- > Corriente de carga: Máx. 2 A para ambos conectores hembra
- > Instalación: Para embutir en perforación con sujeción por apriete

→ Redonda

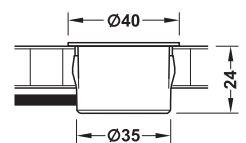

Nota

Potencia del alimentador como mínimo 15 W por estación de carga

Contiene

1 Estación de carga USB



Acabado/color	Cat. No.
Negro Mate	833.73.751

Empaque: 1 Pieza

Información para pedido

El cable de alimentación con pieza de conexión insertable, por favor pedir por separado.
Por favor, pedir por separado el alimentador de 12 V.

→ Cable de alimentación Con conector insertable

Longitud mm	Cat. No.
1000	833.72.881

Empaque: 1 Pieza



Estación de carga inductiva ESC 2002



- > Función de carga inductiva mediante colocación (sin insertar)

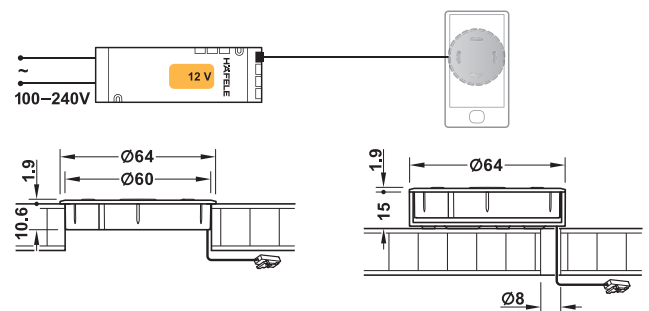

Montaje embutido

Montaje en superficie

- > Campo de aplicación: Para sistema Häfele 12 V
- > Modelo: Compatible con carga inalámbrica WPC
- > Material: Plástico
- > Diámetro: 64 mm
- > Voltaje de salida: 5 V
- > Corriente de carga: 1 A
- > Consumo de potencia en modo de espera: 0,3 W
- > Instalación: Para embutir o sobreponer con el anillo adjunto
- > Perforación: 60 mm

Nota

Potencia del alimentador de al menos 10 W
No adecuado para el montaje oculto.

Contiene

1 Estación de carga inductiva con anillo de montaje y cable de alimentación de 2 m



Acabado/color	Cat. No.
Negro Mate	833.73.776

Empaque: 1 o 50 Pieza



Información para pedido

Por favor, pedir por separado el alimentador de 12 V.

→ Cables de alimentación 12 V

Nota

Posición del interruptor después de 2 m de longitud de cable

		Capacidad de carga A	Tipo de cable		Cat. No.
		2,5	22 AWG	Cable de alimentación de 4 m con 2 ranuras para insertar lámparas	833.74.749

Empaque: 1 Pieza

Fuente de alimentación con enchufe EU Häfele Loox – voltaje con stante 12 V

Modular, con conector hembra para el cable de alimentación

→ Conector de alimentador 12 V



> Campo de aplicación:	Para consumidores de 12 V con el sistema insertable Loox
> Modelo:	El elemento insertable dispone de un conector hembra en el cual se puede conectar el cable de alimentación deseado.
> Vida útil:	30000 h
> Temperatura ambiente:	-10 hasta +40 °C
> Voltaje de entrada:	100-240 V; 50-60 Hz
> Voltaje de salida:	12 V DC
> Consumo de potencia en modo de espera:	0,1 W

Contiene

1 Fuente de alimentación con enchufe



		Potencia W		Medidas (long. x anch. x alt.) mm	Cat. No.
	US	15		78 x 46 x 14	833.74.936

Empaque: 1 Pieza

Nota

¡Antes de la conexión a la red eléctrica, primero conectar al alimentador todos los consumidores e interruptores!
Máx. 6 m de longitud de cable entre el alimentador e interruptor o lámpara.

Información para pedido

Por favor, pida por separado el cable de alimentación.

Base de enchufes

Con enchufes Schuko e interruptor

- > Campo de aplicación: En espacios secos o muebles
- > Tensión nominal: 100–240 V, 50/60 Hz
- > Material: Plástico
- > Acabado/color: Color plata
- > Instalación: Para atornillar
- > Corriente de salida enchufe Schuko: máx. 10 A

Contiene

- 1 Base de enchufes
- 1 Cable de alimentación 500 mm para conexión directa
- 1 Cable de alimentación 500 mm para consumidor Loox 12 V con 2 ranuras para insertar

→ Alto voltaje con Loox 12 V y estación de carga USB

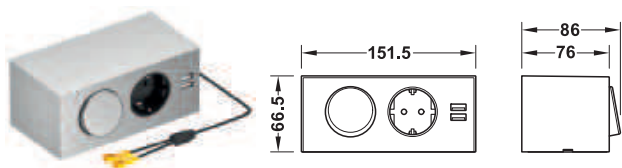

- > Modelo: Enchufe Schuko simple, alimentador integrado 12 V con interruptor para consumidor Loox 12 V, estación de carga USB doble integrado

12 V

IP20

		Cat. No.
Base de enchufes alto voltaje con Loox 12 V y estación de carga USB	Potencia de salida 12 V: máx. 20 W + 10 W USB	826.13.932

Empaque: 1 Pieza

TAPA REMATE PLÁSTICO PLATEADO



Tapa final

Nota

Tenga en cuenta las medidas de la unión clip

	Modelo	Longitud mm	Material	Acabado/color	Empaque	Cat. No.
Tapa final	Con paso de cables	-	Plástico	Color plata	1 pares	833.74.822

LED Transformador – Tensión constante 24 V

Transformador sin cable de alimentación

24 V

- Transformador para todas las lámparas LED de 24 V. identificación a través del símbolo
- Función de conmutación integrada para todos los tipos de interruptores habituales

Nota:

Antes de conectar el sistema a la red de alimentación, todas las lámparas e interruptores deben estar conectados al transformador.

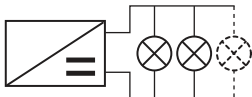
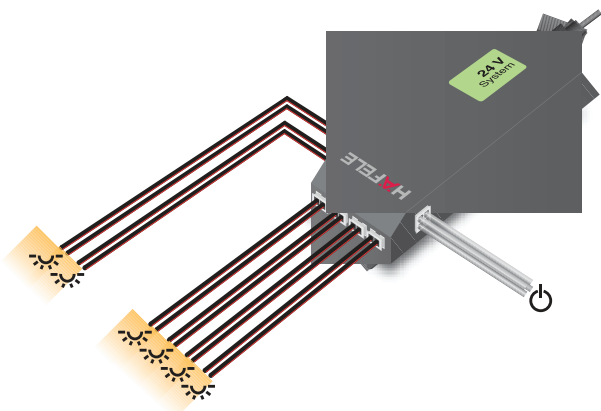

Información de pedido

Por favor pedir por separado el cable de alimentación específico del país.

Conexión en paralelo

- > Aplicación: Para todos los sistemas de corriente y tipos de interruptores habituales a nivel mundial.
- > Ejecución: Conexión en paralelo, función de conmutación integrada y conexiones.
- > Tensión de entrada: 100-240 V; 50-60 Hz



Cantidad de conexiones	Potencia W	Medidas (long. x Anch. x Alt.) mm	N.º de ref.
6 Conexiones para lámparas de 24 V, 1 conexión para el interruptor	15	140 x 43 x 20	833.77.900

SOCKET DE ALIMENTACION LOOX



US

- > Color: Negro
- > Longitud: 2000 mm

	Tipo de clavija	Cat. No.
II	US	833.89.003

Häfele Loox LED 3001 24V/1.7 WW ALVF

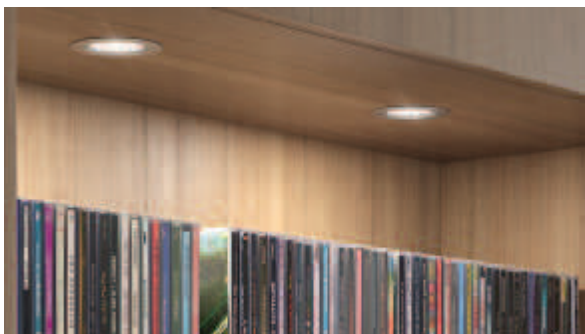

- > Campo de aplicación: Para vitrinas, estanterías y estantes
- > Ejecución: Cubierta prismática
- > Material: Aluminio
- > Cantidad de LED: 24
- > Instalación: Para embutir con sujeción por apriete o para atornillar

Contiene

1 Lámpara con 2,5 m de cable de alimentación

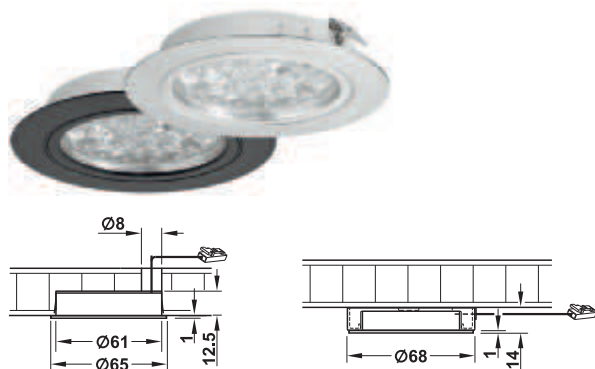

Montaje empotrado

3000 K	5000 K	55°	
3000 lx	2460 lx		250 mm
750 lx	615 lx		500 mm
330 lx	270 lx		750 mm
185 lx	150 lx		1000 mm

Montaje bajo estantes

Häfele Loox LED 3025 24V/5,8W

Lámpara cuadrada para montar bajo estantes, luz para superficie z



- > Iluminación, Iluminación superficial
- > Forma constructiva extremadamente plana
- > Ideal para instalación a posteriori

- > Campo de aplicación: Para una iluminación uniforme en armarios, cocinas y superficies de trabajo
- > Material: Plástico
- > Acabado/color: Color plata
- > Índice de reproducción cromática: 82

3000 K	4000 K	110°	
2153 lx	2581 lx		250 mm
538 lx	645 lx		500 mm
239 lx	286 lx		750 mm
134 lx	161 lx		1000 mm

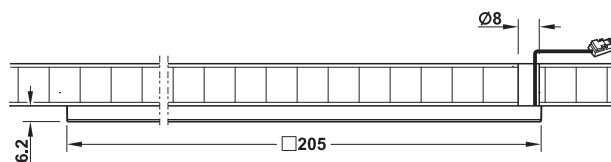

- > Medidas (long. x anch. x alt.): 205 x 205 x 6,2 mm
- > Instalación: Para atornillar

Contiene

1 Lámpara con cable de alimentación de 2 m, incluye material de fijación

24 V			
Color de la luz	Flujo luminoso lm	Potencia W	Cat. No.
Blanco cálido 3000 K	430	5,8	833.77.120
Blanco frío 4000 K	530	5,8	833.77.121

Empaque: 1 Pieza



Color de la luz	Flujo luminoso lm	Potencia W	Cat. No.
Blanco cálido 3000 K	140	1.7	833.75.010

Empaque: 1 Pieza

Interruptor de contacto de puerta Häfele Loox

Puerta abierta = luz encendida, puerta cerrada = luz apagada; con cable de alimentación

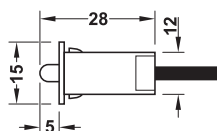

IP20

Nota

Diámetro de perforación para el conector: 12 mm

- > Material: Plástico
- > Acabado/color: Negro

Contiene

1 Interruptor con cable de alimentación de 2 m

Perforación mm	Longitud del cable m	Longitud mm		Cat. No.
12	2	28		833.89.059

Empaque: 1 Pieza

Interruptor de presión Häfele Loox

Con cable de alimentación

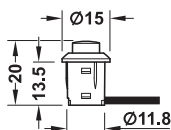

- > Material: Plástico
- > Longitud del cable: 2 m

Perforación mm	Acabado/color		Cat. No.
	Negro		833.89.108

Empaque: 1 Pieza

Interruptor con sensor modular Häfele Loox

Sin contacto, encendido y apagado suave

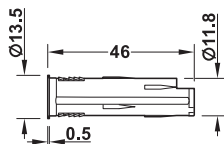

- > Función: Con función de memoria para el estado de encendido/apagado sin corriente
- > Rango de detección: 0-80 mm
- > Material: Plástico
- > Acabado/color: Color plata
- > Consumo de energía: < 0,3 W
- > Modelo: Para cable de alimentación con pieza de conexión insertable

Información para pedido

Por favor pedir por separado, el cable de alimentación con pieza de conexión insertable para interruptor modular. longitud 2 m: N° de ref. 833.89.142

IP20

Perforación mm	Longitud mm		Cat. No.
12	46		833.89.127

Empaque: 1 Pieza

Interruptor con sensor modular para puerta Häfele Loox

Encendido y apagado suave (puerta abierta = luz encendida / puerta cerrada = luz apagada)

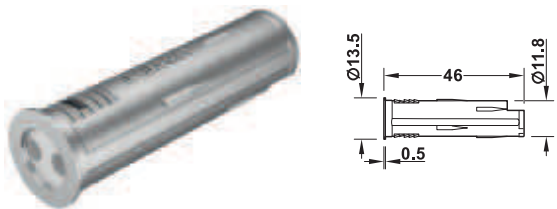

- > Rango de detección: 0-100 mm
- > Material: Plástico
- > Acabado/color: Color plata
- > Consumo de energía: < 0,3 W
- > Modelo: Para cable de alimentación con pieza de conexión insertable

IP20

Información para pedido

Por favor pedir por separado, el cable de alimentación con pieza de conexión insertable para interruptor modular. longitud 2 m: N° de ref. 833.89.142

Perforación mm	Longitud mm		Cat. No.
12	46		833.89.128

Empaque: 1 Pieza

Detector de movimiento por infrarrojos modular Häfele Loox

Apagado/encendido automático

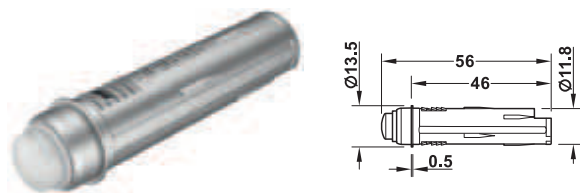

- > Tiempo de retardo: 30 s
- > Rango de detección: 0-3000 mm
- > Ángulo de detección: 120 °
- > Material: Plástico
- > Acabado/color: Color plata
- > Consumo de energía: < 0,1 W
- > Modelo: Para cable de alimentación con pieza de conexión insertable

IP20

Información para pedido

Por favor pedir por separado, el cable de alimentación con pieza de conexión insertable para interruptor modular. Longitud 2 m: N° de ref. 833.89.142

Perforación mm	Longitud mm		Cat. No.
12	56		833.89.129

Empaque: 1 Pieza

Cable de alimentación

Häfele Loox para interruptor modular



- > Modelo: Con pieza de conexión insertable

Perforación mm	Longitud	Cat. No.
12	2000 mm	833.89.142

Empaque: 1 Pieza

Información para pedido

Por favor, pedir por separado el cable de extensión 833.89.067.

Caja del interruptor Häfele Loox

Para montaje bajo estantes

> Adecuado para sistema 32

> Material: Plástico
> Instalación: Para atornillar

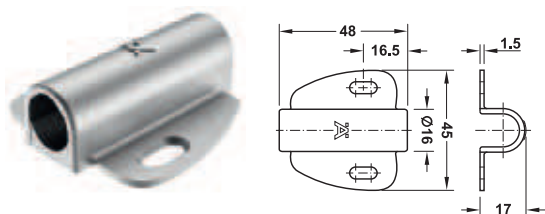

Para interruptor q 12 mm

Utilizable para	Acabado/color	Cat. No.
Interruptor q 12 mm	Color plata	833.89.090

Empaque: 1 Pieza

Caja multi alimentador Häfele Loox

Con 1 interruptor conmutar hasta 3 alimentadores:

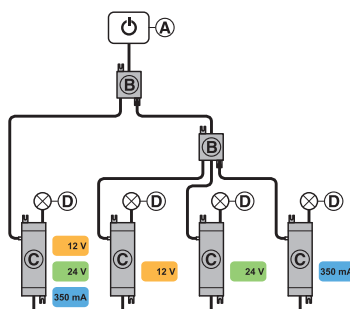

Acoplamiento de las cajas multi-alimentador posibles:
A Interruptor principal
B Caja multi-alimentador
C Alimentador
D Lámpara LED

- > Campo de aplicación: Para conmutar hasta un máximo de 3 alimentadores con un interruptor, la combinación con diferentes sistemas es posible (12V, 24 V, 350 mA)
- > Medidas (long. x anch. x alt.): 50 x 40 x 19 mm
- > Consumo de potencia en modo de espera: 1,5 W
- > Potencia de conmutación: 3 x 90 W

Nota

6 m de longitud máxima de cable desde el alimentador hasta el interruptor
Diámetro de perforación para el conector: 12 mm

Contiene

- 1 Caja alimentador con material de fijación
- 3 Cables de alimentación para interruptor 1 m cada uno

Material	Color	Cat. No.
Plástico	Negro	833.89.061

Empaque: 1 Pieza

Información para pedido

Por favor, pedir por separado otras longitudes del cable de alimentación para interruptor.

Häfele Convertidor Loox 350 mA consumidor 12 V alimentador

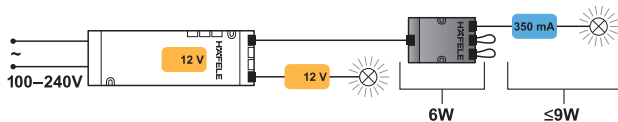

Indicación

Para utilizar únicamente con conexión directa al alimentador.

> Campo de aplicación:	Para la conexión de consumidores de 350 mA en un alimentador de 12 V
> Cantidad de conexiones:	3 x consumidores 350 mA
> Medidas (long. x anch. x alt.):	61 x 34 x 15 mm
> Consumo de potencia en modo de espera:	0,2 W
> Instalación:	Para atornillar

Contiene

1 Convertidor con 0,2 m de cable de alimentación

Consumo de energía W	Potencia de salida W	Cat. No.
15	9	833.80.912

Empaque: 1 Pieza

Cable de extensión

Häfele Loox para interruptor cables de alimentación



Nota

Adecuado para la extensión de todos los cable del interruptor Häfele Loox (cables de alimentación integrados, cables de alimentación modulares con y sin conectores insertables, cables de alimentación para caja multi-interruptor).

6 m de longitud máxima de cable desde el alimentador hasta el interruptor.

Perforación mm	Longitud del cable mm	Cat. No.
12	2000	833.89.067

Empaque: 1 Pieza

Interfaz de atenuación modular

Häfele Loox
1-10 V

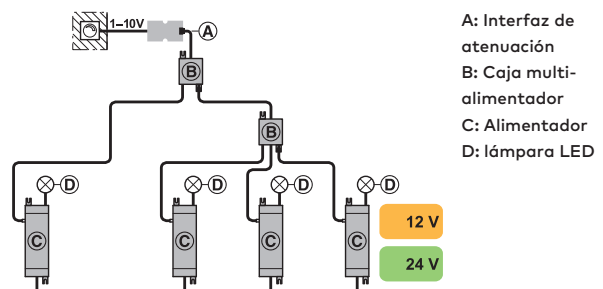

> Para atenuador con salida de control 1-10 V

> Campo de aplicación:	Para atenuar lámparas en un alimentador Loox 12 V o 24 V con un atenuador de pared con función de encendido/apagado y salida de control 1-10 V
> Modelo:	Para cable de alimentación con pieza de conexión insertable
> Conexión:	Conexión directa para la salida del control del atenuador de pared. Conexión con la entrada del interruptor del alimentador Loox a través del cable de alimentación separado para interruptores modulares
> Material:	Plástico
> Color:	Negro
> Medidas (long. x anch. x alt.):	69 x 35 x 13,5 mm

IP20

	Cat. No.
Interfaz de atenuación 1-10 V	833.89.086

Empaque: 1 Pieza

Información para pedido

Por favor pedir por separado, el cable de alimentación con pieza de conexión insertable para interruptor modular.

Caja multi-interruptor Häfele Loox

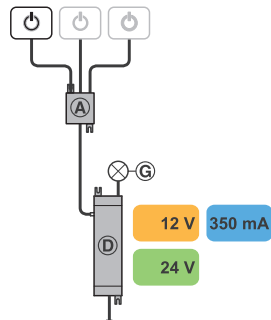

- A Caja multi-interruptor
- D Alimentador
- G Lámpara LED

Modos de funcionamiento

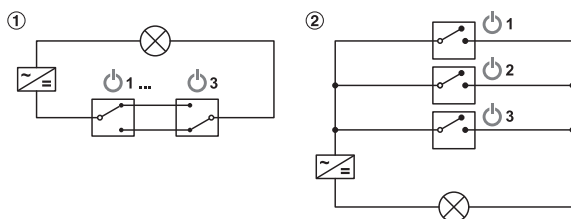

- 1 Conmutación cruzada
- 2 Conmutación cruzada desactivada

Nota

No es combinable con el atenuador 833.89.043
 Diámetro de perforación para el conector: 12 mm

- > Función: 2 modos de funcionamiento seleccionables con el conmutador integrado. Conmutación cruzada: encendido/apagado en interruptores alternantes. Conmutación en cruz desactivada: encendido con el interruptor 1, 2 ó 3; para apagar hay que accionar nuevamente todos los interruptores conectados.
- > Medidas (long. x anch. x alt.): 55 x 45 x 16 mm
- > Consumo de potencia en modo de espera: 0,3 W

Contiene
 1 Caja multi-interruptor con cable de alimentación de 1 m para el interruptor

IP20

Material	Color	Cat. No.
Plástico	Negro	833.89.066

Empaque: 1 Pieza

Información para pedido
 Por favor, pedir por separado el cable de alimentación para interruptor en otras longitudes.

Häfele Connect

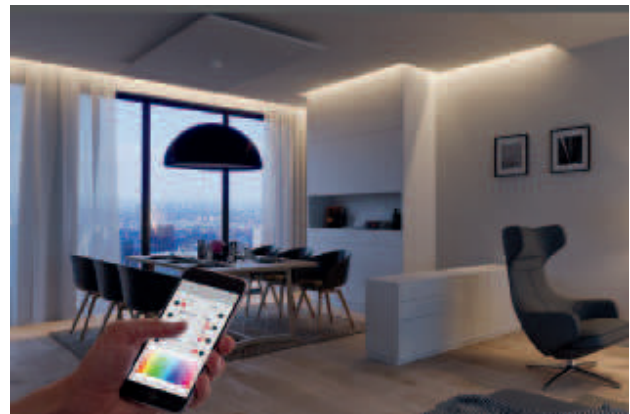

- > Iluminación y herrajes accionados eléctricamente (p. ej. bloqueo de muebles EFL51), control intuitivo y sin cables por App
- > Memorizar las escenas, Unir escenas semanales y programar con el reloj conmutador semanal
- > Combinar varios módulos diferentes BLE en la red

Nota

Observar la potencia máxima del alimentador aplicado. Alcance de smartphone o tablet para el más próximo módulo BLE aprox. 10 m. Varios módulos BLE forman una red y se pueden separar de nuevo aprox. 10 m.

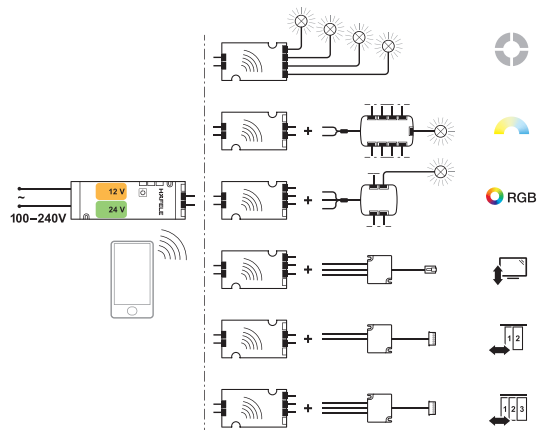

La aplicación Häfele Connect para controlar mediante Bluetooth está disponible de forma gratuita para Apple iOS® 8.2 y Android™ 4,4 o superior.

- > Medidas (long. x anch. x alt.): 100 x 57 x 17 mm
- > Instalación: Para atornillar

Equipo de sonido 420 E

Set de amplificador estéreo y 2 conductores de sonido integrados

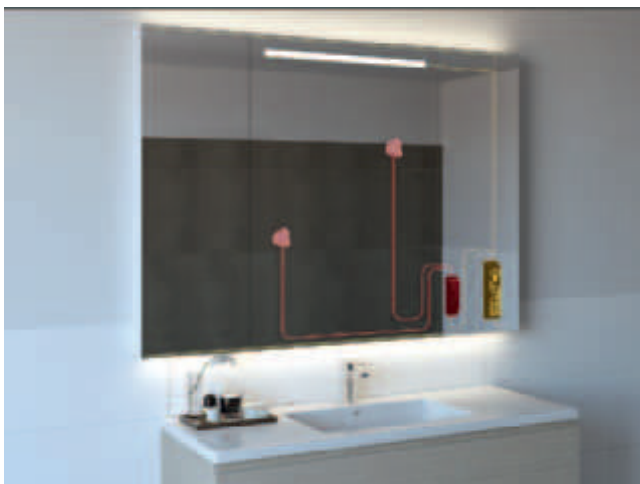

- > Fácil instalación mediante el sistema insertable Loox
- > Control y ecualizador posible por App



Sistema de sonido 420 E Bluetooth

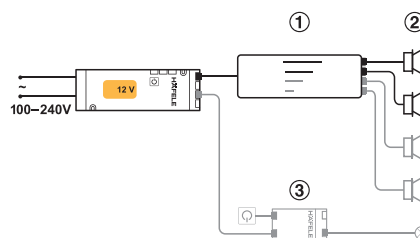

- 1 Equipo de sonido 420
- 2 Altavoz o conductor de sonido (2 ó 4 piezas)
- 3 Distribuidor con 3 contactos con función de conmutación para combinación con iluminación

Nota

Rango de recepción máx. 10 m.
 Incluye 2 conductores de sonido. Se puede ampliar hasta 4.
 Disponible a petición: control multi-habitación para aislamiento de diferentes usuarios en estancias adyacentes.
 Reglas de instalación para baños, véase página FF 2.172.

- > Campo de aplicación: Montaje oculto en cocina o baño
- > Consumo de energía: Funcionamiento con 2 conductores: máx.19 W, funcionamiento con 4 conductores: máx.32 W
- > Potencia: Potencia: funcionamiento con 2 ó 4 conductores: 2 x 10 W (RMS)
- > Consumo de potencia en modo de espera: 0,3 W
- > Material: Plástico
- > Acabado/color: Negro
- > Instalación: Para atornillar

Contiene

1 receptor Bluetooth® con 2 m de cable de alimentación y 4 conexiones para conductores de sonido (sistema insertable de 12 V), incl. 2 conductores



	Medidas (long. x anch. x alt.) mm	Cat. No.
Sistema de sonido 420 con amplificador estéreo y 2 conductores	140 x 45 x 15	822.65.034

Empaque: 1 Pieza

Información para pedido

Por favor, pedir por separado el alimentador y el conductor de sonido adicional.

Rieles para Cajón



Corredera con rodamiento de bolas, extensión completa, montaje lateral

Galvanizado brillante, la longitud instalada es de 300 mm



- > Material: Acero
- > Versión: Guiado por 2 jaulas de bolas
- > Instalación: Fijación por tornillo, montaje lateral cazoleta:

Aplicación:

- > Sistema de retención con tope suave al cerrar mediante topes de goma especiales.
- > La guía del cajón se puede quitar (después de presionar el clip de retención de plástico)

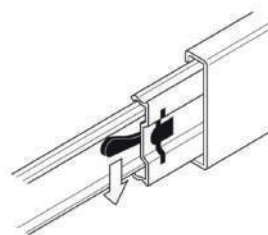
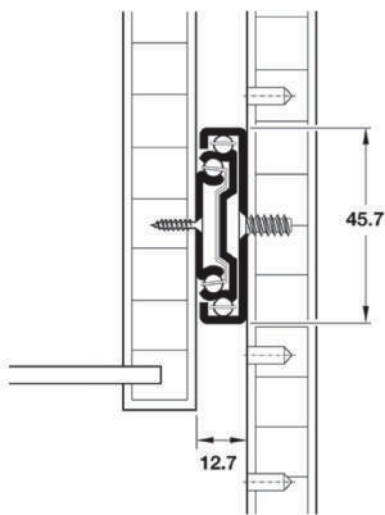

Fijación de la cazoleta	Extensión CM	Nº de ref.
Para atornillar	30	422.58.930
	35	422.87.935
	40	422.58.940
	45	422.58.945
	50	422.58.950

Empaque: 1 y 5 Pares

RIELES PARA CAJÓN

Rieles para cajón (no incluye tornillos).

Extracción parcial

Capacidad de carga hasta 20 kg



- > **Ejecución:** Tipo de entrada: con autocierre, alojamiento: 4 rodillos de poliamida con cojinetes de fricción
- > **Posibilidad de ajuste:** Regulación de la altura mediante agujeros oblongos en la corredera
- > **Material:** Acero
- > **Acabado/color:** Revestimiento en plástico, blanco, RAL 9003, aluminio blanco, similar, RAL 9006
- > **Grosor del material:** 1 mm
- > **Medidas:** Ancho de cajón máx. SB = ancho interior del cuerpo – 25 mm
- > **Instalación:** En el cajón, montaje sobrepuesto
- > **Estabilidad lateral** mediante guía de accionamiento forzado en un lado, derecha

Longitud de montaje L mm	Longitud de extracción AL mm
300	215
350	265
400	305
450	355
500	405
550	435

Longitud de montaje L mm	Empaque pares	Capacidad de carga kg	Blanco, RAL 9003 1 mm	Aluminio blanco, RAL 9006 1 mm
300	1 o 20	20	431.16.711	431.16.211
350	1 o 20	20	431.16.712	431.16.212
400	1 o 20	20	431.16.713	431.16.213
450	1 o 20	20	431.16.714	431.16.214
500	1 o 10	20	431.16.715	431.16.215
550	1 o 10	17	431.16.716	431.16.216

Instalación

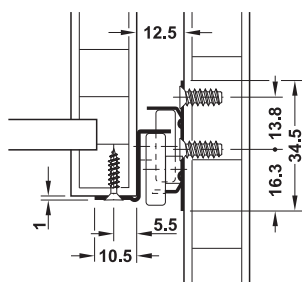

Patrón de perforación

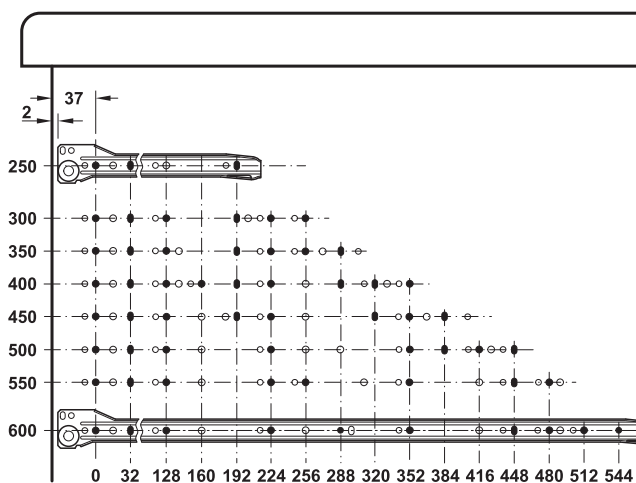

→ Altura 86 mm



Montaje:

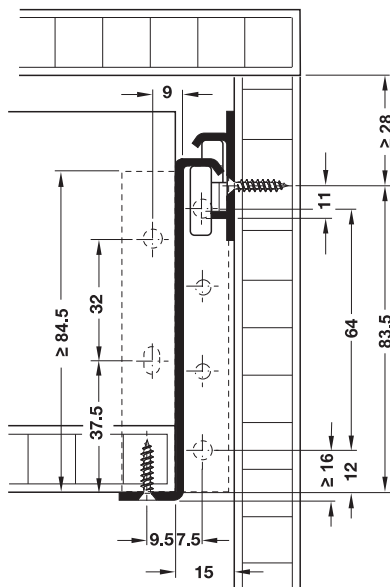

Compensación de tolerancia ± 1mm

Volumen de suministro

- 1 Par de laterales
- 1 Par de guías
- 1 Juego de fijaciones frontales

Longitud nominal L mm	Longitud de extracción LE mm	Pérdida de extracción AV mm	Empaque pares	N.º de ref.
Para atornillar				
450	363	95	5	558.50.746

→ Altura 118 mm



Montaje:

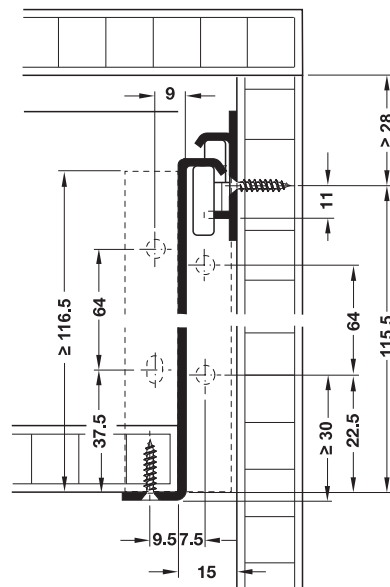

Compensación de tolerancia ± 1mm

Volumen de suministro

- 1 Par de laterales
- 1 Par de guías
- 1 Juego de fijaciones frontales

Longitud nominal L mm	Longitud de extracción LE mm	Pérdida de extracción AV mm	Empaque pares	N.º de ref.
Blanco, RAL 9010, para atornillar				
450	363	95	5	558.50.746

→ **Altura 118 mm**



Montaje:

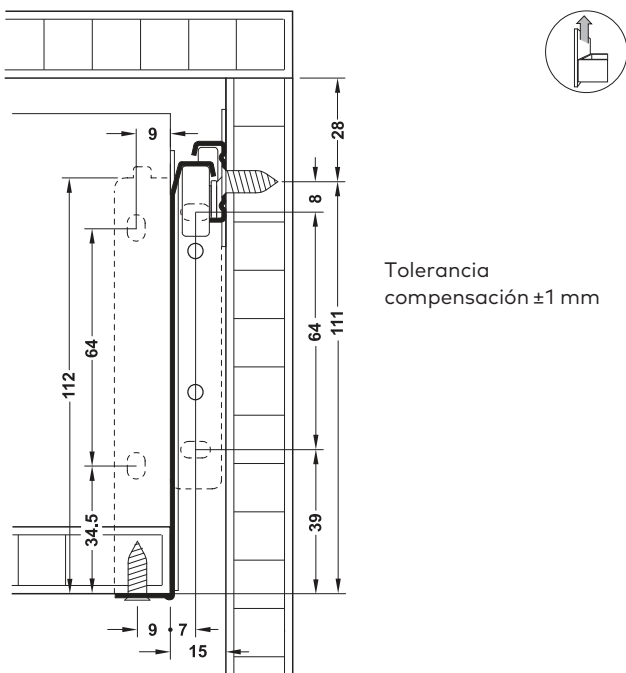

- Suministrado con**
1 par de laterales de cajón
1 par de corretores de gabinete
1 juego de soportes de fijación frontal

Longitud nominal L mm	Longitud de extracción LE mm	Pérdida de extracción AV mm	N.º de ref.
450	374	76	555.95.945

Empaque: 10 pares

Extracción completa

Capacidad de carga hasta 30 kg, montaje de acoplamiento, con autocierre, mecanismo de cierre suave ó sistema Push



- > Material: Acero
- > Acabado: Galvanizado
- > Medidas: Ancho de cajón máx. SB = ancho interior del gabinete - 42 mm + 2 x grosor de pared lateral del cajón 16 mm
- > Para grosor de tablero lateral:
- > Autocierre con mecanismo de cierre suave ó sistema Push

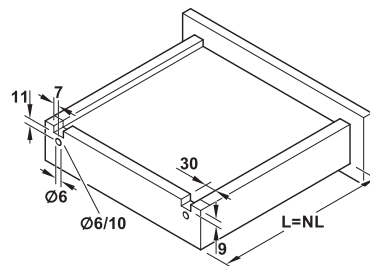

Instalación

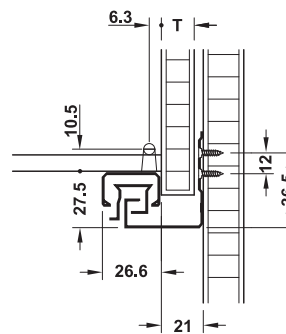

T	A
16	21

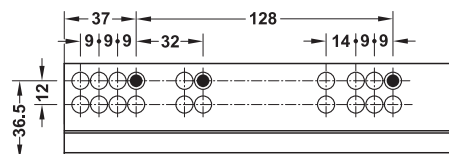

Patrón de perforación

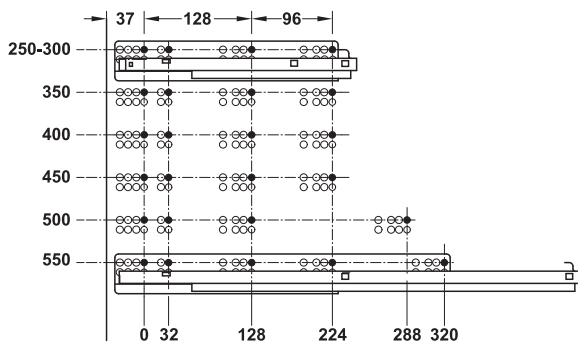

Contiene

1 Par de correderas

1 Acoplamiento para extracción completa

Longitud del cajón SL mm	Profundidad del cuerpo mm	Longitud de extracción AL mm	Cat. No.
Con sistema Push			
450	468	432	433.03.135
Con autocierre y mecanismo de amortiguación			
450	468	438	433.03.185

Empaque: 1 o 4 pares

Juego de barandillas laterales Para Häfele Matrix Box Single A



- > Material: Riel de galería: Acero, Herraje del panel trasero: Plástico
- > Acabado: Riel de la galería: Recubrimiento de polvo
- > Instalación: Riel de galería: Para montaje por enchufe, fijación frontal con manga extendida, Fijación trasera: Para atornillar

Instalación

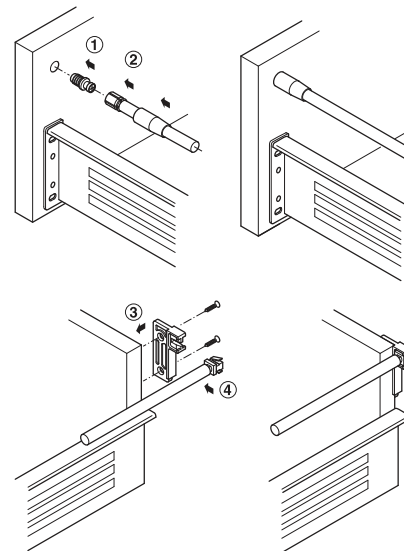

- ① Knock-in front bracket
- ② Clip gallery rail into front bracket
- ③ Screw on rear panel fitting
- ④ Clip rail into rear panel fitting

Supplied with
2 gallery rails
2 rear panel fittings
2 front brackets

Longitud mm	Blanco
450	558.48.605
500	558.48.606

Empaque: 1 a 50 piezas

RIELES PARA CAJÓN

Gavetas Matrix (Riel con freno & Push)
Matriz UM (Riel Oculta)



Mecanismo de cierre suave y automático

Capacidad de carga de hasta 50 kg, se puede adaptar para una sola extensión



With follower for single-walled drawer side runner systems,

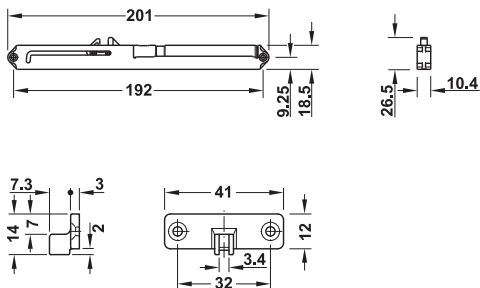

- > Área de aplicación: Correderas de rodillos, correderas de bolas sin dispositivo de retención, correderas ranuradas
- > Capacidad de carga de los portes: Capacidad de carga de 25 kg con instalación unilateral, Capacidad de carga de 50 kg con instalación de dos lados
- > Material: Plástico
- > Color: gris claro y negro
- > Instalación: En uno o ambos lados, mecanismo de cierre suave y automático para atornillar al costado del mueble, seguidor para atornillar al costado del cajón

Nota

La instalación en un lado o en ambos lados está determinada por la situación de instalación (ancho, profundidad, características de funcionamiento y capacidad de carga de las guías). Utilice siempre 2 mecanismos de cierre suave y automático para cajones de más de 400 mm de ancho o si el cajón la profundidad excede su ancho.

Instalación

Para patines de rodillos y de bolas

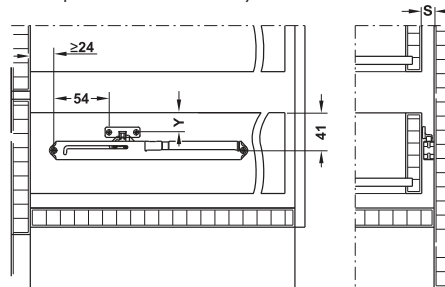

Ancho del espacio S = 12 a 15 mm

Sin cierre automático (sin bajar)

Cierre automático

Y = 21 mm

Y = 23 mm

Para guías montadas en ranura

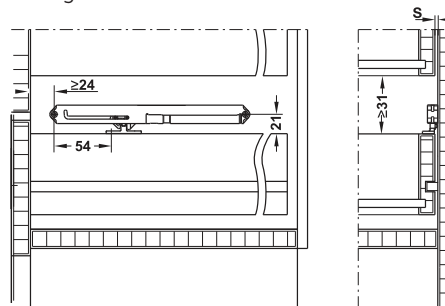

Ancho del espacio S = 3 a 6 mm

Para sistemas de guías para laterales de cajón de pared simple

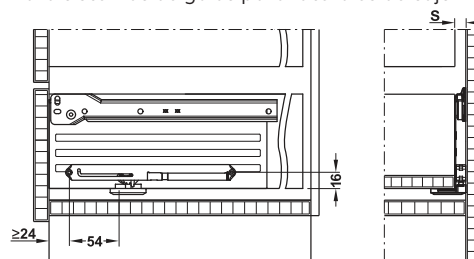

Ancho del espacio S = 12 a 15 mm

Supplied with

1 soft and self closing mechanism

1 follower

1 set of installation instructions

Versión	N.º de ref.
With follower 19 mm	432.13.509

Empaque: 1, 20 o 200 piezas

Juego de cajón

Altura del marco 84 mm

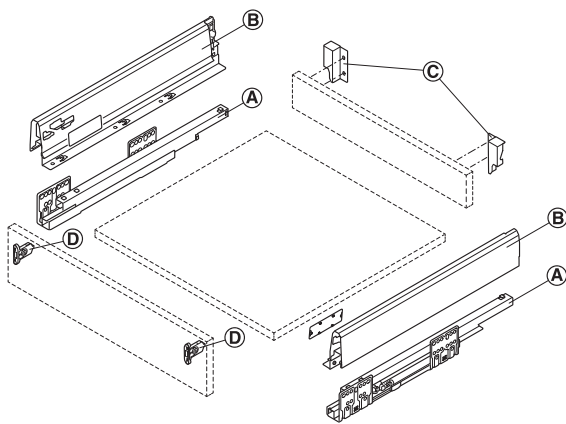

Con amortiguación integrada y autocierre

- A Corredera
- B Chasis con tapa decorativa
- C Grapa de unión para panel trasero
- D Fijación del frente

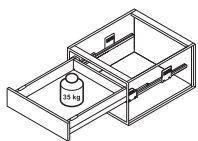

Contiene

- 1 Chasis de doble pared izquierdo y 1 derecho, con soporte para panel trasero
- 1 Corredera izquierda y 1 derecha
- 1 Herraje de fijación para frentes izquierdo y 1 derecho
- 1 Herraje de fijación para frentes izquierdo y 1 fijación para panel trasero
- 1 Tapa decorativa izquierda y 1 derecha

Altura de montaje interior

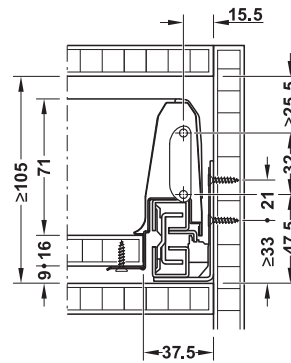

Medidas de montaje panel trasero

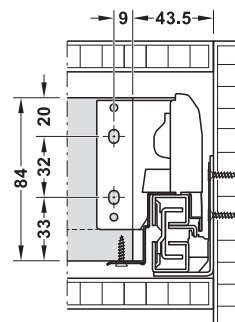

- > Material: Acero
- > Acabado: Laterales de cajón: recubierto con polvo sinterizado, corredera: galvanizado
- > Capacidad de carga: 35 kg
- > Tipo de extracción: Extracción completa, con mecanismo de amortiguación integrado



Longitud mm	Blanco	Antracita
500	552.56.795	552.56.495

Extracción completa

Capacidad de carga hasta 30 kg, montaje de acoplamiento, con autocierre, mecanismo de cierre suave ó sistema Push

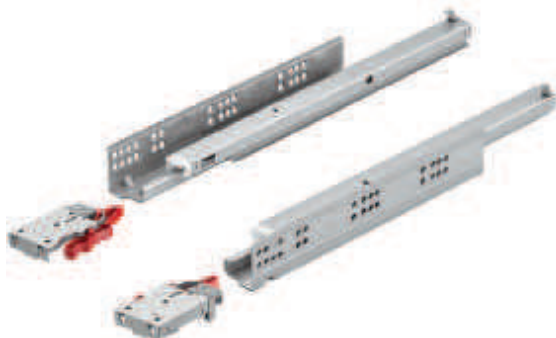

- > Material: Acero
- > Acabado: Galvanizado
- > Medidas: Ancho de cajón máx. SB = ancho interior del gabinete - 42 mm + 2 x grosor de pared lateral del cajón
- > Para grosor de tablero lateral: 16 mm
- > Autocierre con mecanismo de cierre suave ó sistema Push

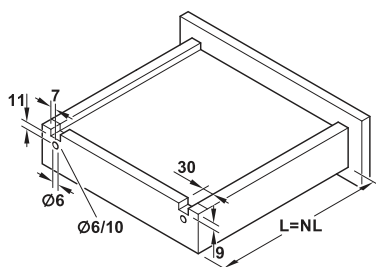

Instalación

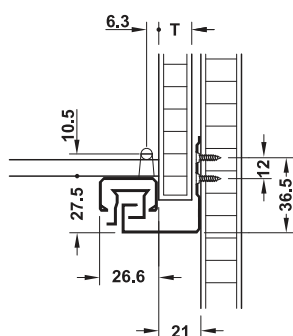

T	A
16	21

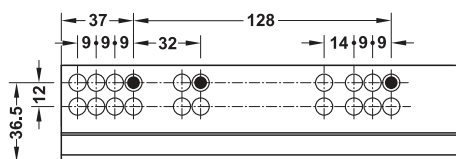

Patrón de perforación

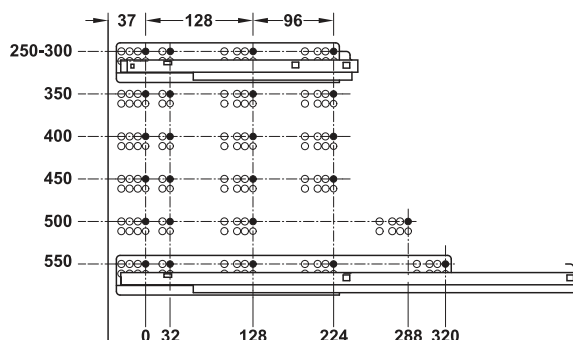

Contiene

1 Par de correderas

1 Acoplamiento para extracción completa

Longitud del cajón SL mm	Profundidad del cuerpo mm	Longitud de extracción AL mm	Cat. No.
Con sistema Push			
300	318	282	433.03.132
350	368	332	433.03.133
500	518	482	433.03.136
Con autocierre y mecanismo de amortiguación			
350	368	338	433.03.183
500	518	488	433.03.186

Empaque: 1 o 4 pares

→ Extracción completa con amortiguación integrada y autocierre

> Tipo de extracción: Extracción completa, con amortiguación integrada y autocierre, con soporte para panel trasero integrado

Contiene

- 1 Chasis de pared delgada izquierdo y 1 derecho, con soporte para panel trasero
- 1 Corredera izquierda y 1 derecha
- 1 Acoplamiento para corredera izquierdo y 1 derecho
- 1 Fijación para frentes izquierda y 1 derecha
- 1 Tapa decorativa izquierda y 1 derecha

Longitud mm	Antracita
550	552.21.555

Empaque: 1 juego



→ Extracción completa con sistema Push-to-Open

> Tipo de extracción: Extracción completa, con sistema Push-to-Open, con soporte para panel trasero integrado

Contiene

- 1 Chasis de pared delgada izquierdo y 1 derecho, con soporte para panel trasero
- 1 Corredera izquierda y 1 derecha
- 1 Acoplamiento para corredera izquierdo y 1 derecho
- 1 Fijación para frentes izquierda y 1 derecha
- 1 Tapa decorativa izquierda y 1 derecha

Longitud mm	Antracita
500	552.21.565

Empaque: 1 juego



Herraje de fijación para frentes ©

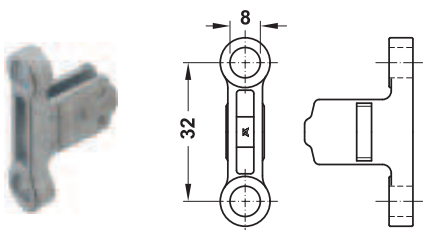

Para atornillar

> Material: Fundición de zinc

Modelo	Cat. No.
Para atornillar	553.59.991

Empaque: 1 o 100 pieza

Información para pedido

Por favor con la ejecución para atornillar pedir por separado el tornillo de fijación nº de ref. 013.20.949.

Juego de cajón

Altura del marco 84 mm

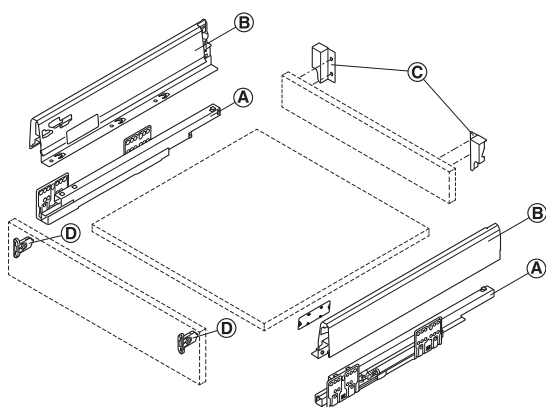
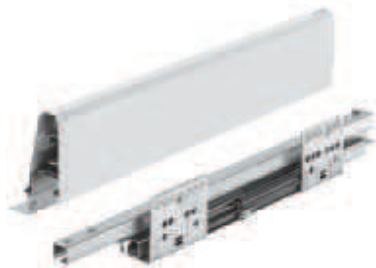

Con amortiguación integrada y autocierre

- (A) Corredera
- (B) Chasis con tapa decorativa
- (C) Grapa de unión para panel trasero
- (D) Fijación del frente

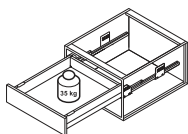

Contiene

- 1 Chasis de doble pared izquierdo y 1 derecho, con soporte para panel trasero
- 1 Corredera izquierda y 1 derecha
- 1 Herraje de fijación para frentes izquierdo y 1 derecho
- 1 Herraje de fijación para frentes izquierdo y 1 fijación para panel trasero
- 1 Tapa decorativa izquierda y 1 derecha

Longitud mm	Antracita
270	552.56.490
500	552.56.495

Empaque: 1 juego

Altura de montaje interior

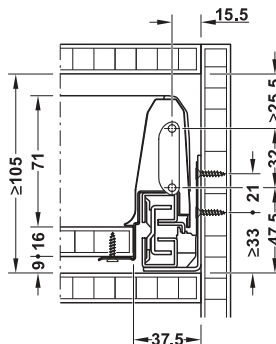

Medidas de montaje panel trasero

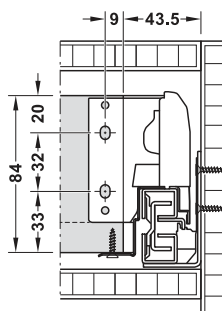

- > Material: Acero
- > Acabado: Laterales de cajón: recubierto con polvo sinterizado, corredera: galvanizado
- > Capacidad de carga: 35 kg
- > Tipo de extracción: Extracción completa, con mecanismo de amortiguación integrado



Juego de cajón

Altura del marco 120 mm

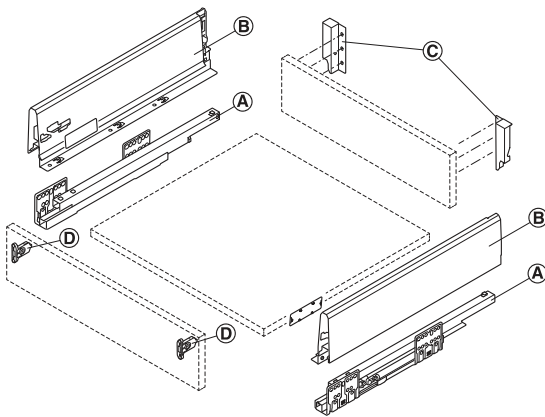

Con amortiguación integrada y autocierre

- Ⓐ Corredera
- Ⓑ Chasis con tapa decorativa
- Ⓒ Grapa de unión para panel trasero
- Ⓓ Fijación del frente

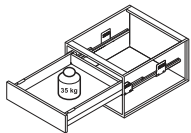

Contiene

- 1 Chasis de doble pared izquierdo y 1 derecho, con soporte para panel trasero
- 1 Corredera izquierda y 1 derecha
- 1 Herraje de fijación para frentes izquierdo y 1 derecho
- 1 Herraje de fijación para frentes izquierdo y 1 fijación para panel trasero
- 1 Tapa decorativa izquierda y 1 derecha

Longitud mm	Antracita
270	552.54.490

Empaque: 1 juego

Altura de montaje interior

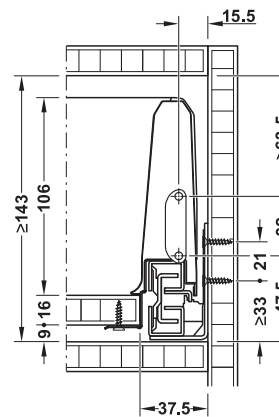

Medidas de montaje panel trasero

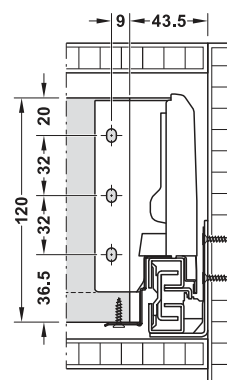

- > Material: Acero
- > Acabado: Laterales de cajón: recubierto con polvo sinterizado, corredera: galvanizado
- > Capacidad de carga: 35 kg
- > Tipo de extracción: Extracción completa, con mecanismo de amortiguación integrado



RIELES PARA CAJÓN

Häfele Matrix Box S con chasis lateral de doble pared

HÄFELE

Varilla longitudinal redonda



Varilla protectora con soporte para panel trasero

- > Material: Varilla: acero, adaptador: plástico
- > Acabado: Recubrimiento en polvo
- > Diámetro: 11 mm

Contiene
2 Varillas protectoras con soporte para panel trasero
2 Soportes frontales para insertar a presión
2 Soportes frontales para atornillar

Longitud mm	Antracita
500	552.51.425

Empaque: 1 o 25 pares

Varilla longitudinal rectangular



Soporte para panel trasero

- > Material: Varilla: acero, adaptador: plástico
- > Acabado: Recubrimiento en polvo
- > Medidas: 14 x 23 mm

Contiene
2 Varillas protectoras
2 Soportes frontales para insertar a presión
2 Soportes frontales para atornillar
2 Soportes para panel trasero

Longitud mm	Antracita
500	552.51.415

Empaque: 1 o 25 pares

Juego de frente extraíble Häfele Matrix Box P

Altura del marco 92mm, con varilla longitudinal rectangular



- > Varilla de color adecuado a los marcos
- > Inclinación del frontal ajustable ± 2 mm a través del elemento de ajuste en la varilla
- > Diseño arquitectónico mediante varilla rectangular
- > Estabilidad adicional en caso de frentes extraíbles altos

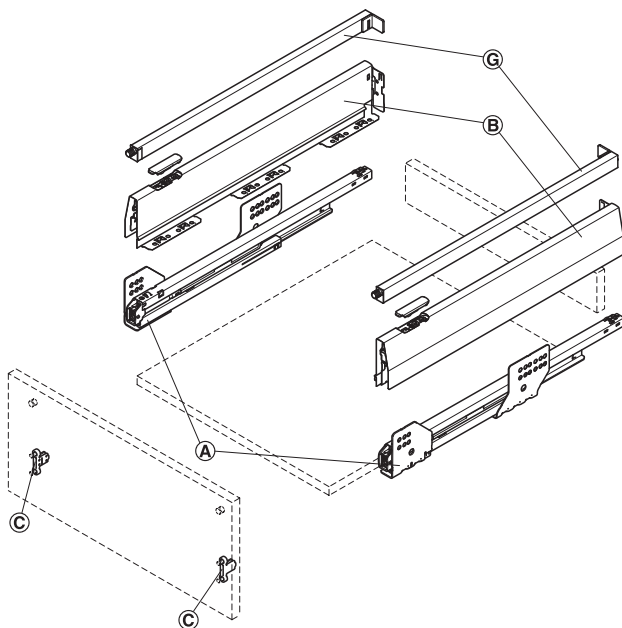

- A Corredera
 B Chasis con tapa decorativa
 C Fijación del frente
 G juego de varillas longitudinales rectangulares

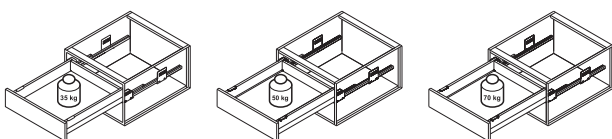

Altura de montaje interior

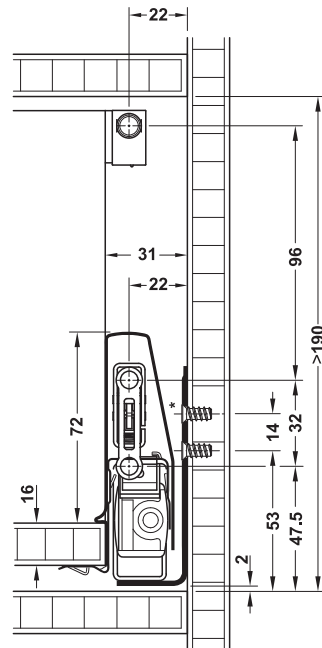

* En juegos de cajones con capacidad de carga de 35 kg se suprime el tornillo de fijación superior.

Medidas de montaje panel trasero

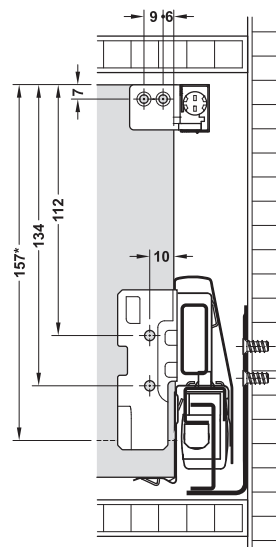

* Altura de panel trasero

- > Tipo de extracción: Extracción completa, con amortiguación integrada Smuso y autocierre, con soporte para panel trasero integrado
- > Material: Acero, receptor de varilla: plástico
- > Acabado: Marco y varilla: recubierto con polvo sinterizado, Corredera: galvanizado
- > Medidas: Varilla: 13,5 x 22 mm

RIELES PARA CAJÓN

Matrix Box P - Doble Pared (PREMIUM).

HÄFELE

→ Extracción completa con amortiguación integrada y autocierre

Contiene

1 Chasis lateral izquierdo y 1 chasis lateral derecho con soporte para panel trasero

1 Corredera izquierda y 1 derecha

1 Tapa decorativa izquierda y 1 derecha con logotipo de relieve Häfele

1 Juego de varillas longitudinales rectangulares (varilla, soporte frontal, soporte para panel trasero)



Longitud mm	Blanco	Antracita metálico
Capacidad de carga 35 kg, juego de frente extraíble Häfele Matrix Box P35, altura del marco 92 mm, con varilla longitudinal rectangular		
500	513.04.705	513.09.305

Empaque: 1 juego

Información para pedido

El herraje de fijación para frentes  para el cajón no está incluido en el volumen de suministro, por favor pedir por separado.

Herraje de fijación para frentes

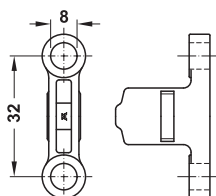

Para atornillar

> Material: Fundición de zinc

Modelo	Cat. No.
Para atornillar	553.59.991

Empaque: 1 o 100 pieza

Información para pedido

Por favor con la ejecución para atornillar pedir por separado el tornillo de fijación n° de ref. 013.20.949.

→ Extracción completa con amortiguación integrada y autocierre



Longitud mm	Antracita metálico
Capacidad de carga 35 kg, juego de cajón interior Häfele Matrix Box P35 VIS, altura del marco 92 mm, con panel	
500	513.06.375

Juego de bandeja extraíble interior Häfele Matrix Box P VIS

Altura del marco 92 mm, con panel frontal y varilla longitudinal rectangular

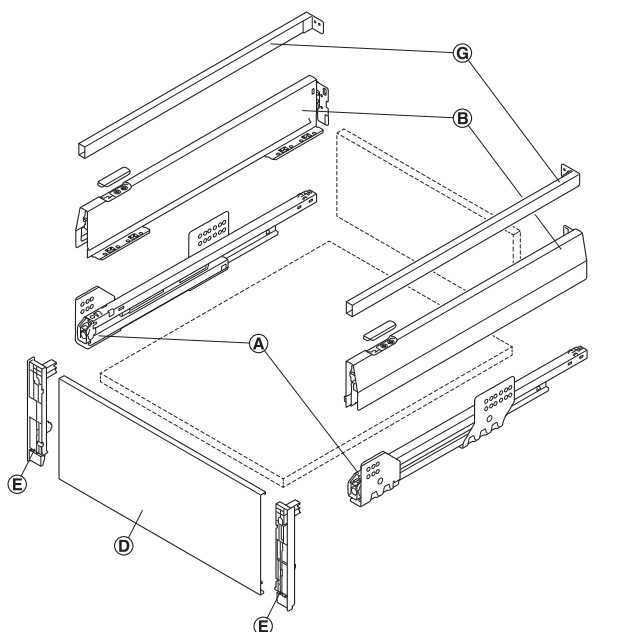
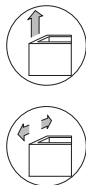

- A** Corredera
- B** Chasis con tapa decorativa
- D** Panel para bandejas extraíbles interiores
- E** Soporte de unión del panel para bandejas extraíbles interiores
- G** Juego de varillas longitudinales rectangulares

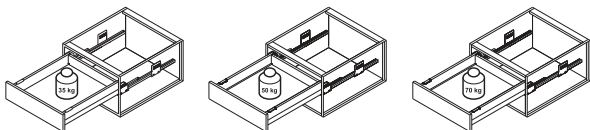

Altura de montaje interior

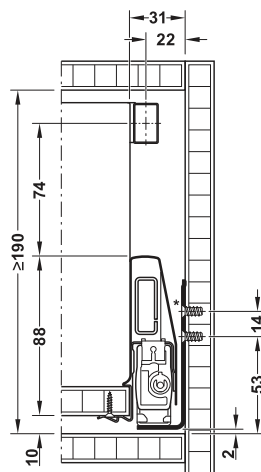

Medidas de montaje panel trasero

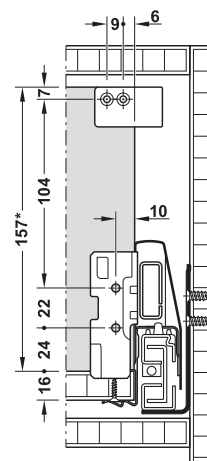

* En juegos de bandejas extraíbles interiores con capacidad de carga de 35 kg se suprime el tornillo de fijación superior.

* Altura de panel trasero

- > Tipo de extracción completa, con amortiguación integrada
- > Tipo de extracción: Smuso y autocierre, con soporte para panel trasero integrado
- > Material: Acero, soporte de unión del panel: plástico, panel: aluminio
- > Acabado: Chasis, varilla longitudinal y panel: recubrimiento en polvo, corredera: galvanizado

Contiene

- 1 Chasis lateral izquierdo y 1chasis lateral derecho con soporte para panel trasero
- 1 Corredera izquierda y 1 derecha
- 1 Tapa decorativa izquierda y 1 derecha con logotipo de relieve Häfele
- 1 Soporte de unión del panel izquierdo y 1 derecho
- 1 Panel adecuado al ancho del armario (con grosor de pared lateral 16 mm)
- 1 Juego de varillas longitudinales rectangulares (riel, soporte para panel trasero)

Información para pedido

Con paneles >600 mm recomendamos aplicar la placa estabilizadora para paneles No. Art. 553.61.780.

→ Extracción completa con amortiguación integrada y autocierre

Ancho de cuerpo mm	Longitud mm	Antracita metálico
Capacidad de carga 35 kg, juego de bandeja extraíble interior Häfele Matrix Base P35 VIS, altura del marco 92 mm, con panel y varilla longitudinal		
900	500	513.08.375



Juego de bandeja extraíble interior Häfele Matrix Box P VIS

Altura del marco 92 mm , inserto para panel frontal y varilla longitudinal rectangular

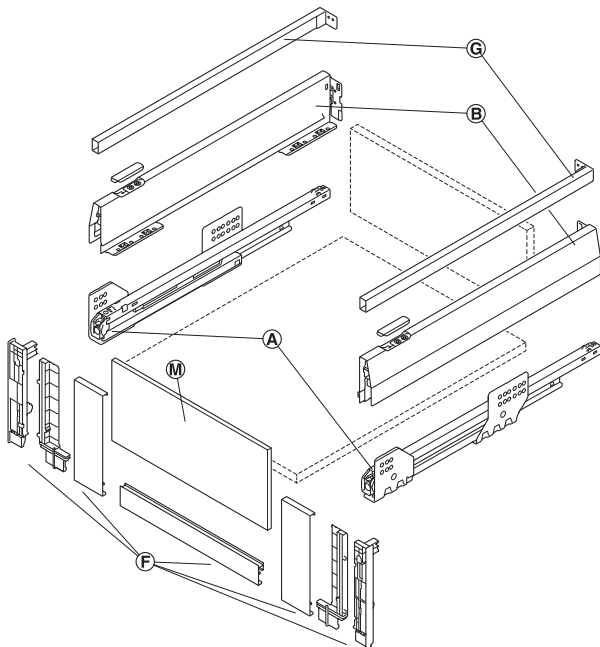
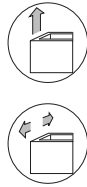

- A** Corredera
- B** Chasis con tapa decorativa
- F** Soporte de unión del panel y perfil del panel
- G** Juego de varillas longitudinales rectangulares
- M** Panel frontal

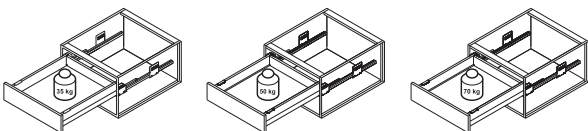

Altura de montaje interior

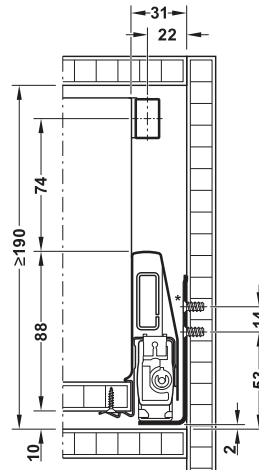

Medidas de montaje panel trasero

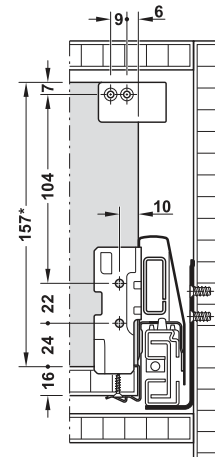

* En juegos de bandejas extraíbles interiores con capacidad de carga de 35 kg se suprime el tornillo de fijación superior.

* Altura de panel trasero

- > Tipo de extracción: Extracción completa, con amortiguación integrada Smuso y autocierre, con soporte para panel trasero integrado
- > Material: Acero, juego de soportes de unión para paneles: plástico, perfil del panel: aluminio
- > Acabado: Chasis, varilla longitudinal y perfil del panel: recubrimiento en polvo, corredera: galvanizado

Contiene

- 1 Chasis lateral izquierdo y 1chasis lateral derecho con soporte para panel trasero
- 1 Corredera izquierda y 1 derecha
- 1 Tapa decorativa izquierda y 1 derecha con logotipo de relieve Häfele
- 1 Juego de soportes de unión para paneles
- 1 Perfil de panel adecuado al ancho del armario (con grosor de pared lateral 16 mm)
- 1 Juego de varillas longitudinales rectangulares (riel, soporte para panel trasero)
- 3 Estabilizadores para paneles

Información para pedido

El panel frontal no se incluye en el suministro. Un panel frontal de vidrio blanco transparente ó vidrio blanco satinado, se venden por separado.
Opcionalmente, se puede montar cualquier otro material de tablero de 8 mm de espesor en lugar de vidrio.

→ Extracción completa con amortiguación integrada y autocierre

Ancho de cuerpo mm	Longitud mm	Antracita metálico
600	500	513.44.305



Inserto para cajón

Para sistema de correderas con chasis lateral Blum Legrabox, Blum Tandembox y Grass Nova Pro Scala

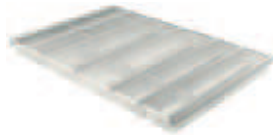

Blanco translúcido

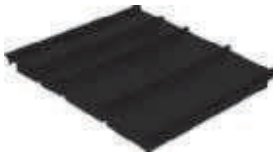

Negro translúcido

→ Blum Legrabox

900 mm

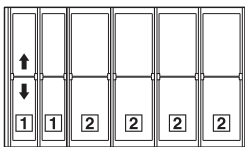

- > Material: Plástico (inyectado), aluminio
- > Acabado: Pulido
- > Longitud: 500 mm
- > Altura: 55 mm
- > Para profundidad interior del cajón: 473 mm

Para ancho de cuerpo mm	Negro translúcido
900	550.79.309

Empaque: 1 pieza

Cubertero



- > Campo de aplicación: Para cajones con sistema de correderas con chasis lateral Matrix Box P
- > Material: Plástico translúcido, perfil de aluminio
- > Acabado: Pulido
- > Ejecución: Moldeado por inyección
- > Longitud: 500 mm
- > Altura: 55 mm
- > Profundidad: 480 mm
- > Para grosor de tablero lateral: 16 y 19 mm



Negro translúcido

Vista general del sistema organizador y de equipamiento

- 1 Para bloque para 3 cuchillos
- 1 Para bloque para 4 cuchillos

Para ancho de cuerpo mm	Negro translúcido
800	553.65.428

Empaque: 1 pieza

Organizadores para cajones



- > Novedosa superficie antideslizante integrada (solo con el color antracita perla)
- > Especialmente adecuada para la aplicación bajo campos de inducción (con altura 40 mm)

- > Campo de aplicación: Para todos los sistemas de correderas con chasis laterales habituales y cajón de madera
- > Material: Plástico
- > Color: Perla antracita ó blanco moteado
- > Para longitud nominal: 500 mm
- > Altura: 40 ó 52 mm
- > Profundidad: 460-530 mm
- > Instalación: Puede ser cortado a medida

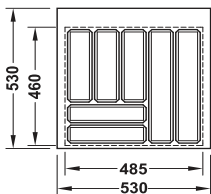

Para ancho de cuerpo 600 mm

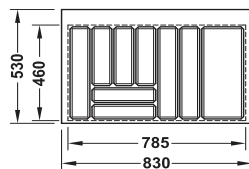

Para ancho de cuerpo 900 mm

→ Altura 52 mm

Para ancho de cuerpo mm	Antracita perla
600	556.60.316
900	556.60.318

Empaque: 1 pieza

Cubertero flexible



- > Campo de aplicación: Para la aplicación independiente del ancho en todos los sistemas de correderas para lateral de cajón habituales
- > Material: Plástico
- > Color: Gris pizarra granulado o blanco moteado
- > Para longitud nominal: 500 mm
- > Medidas: Altura 51 mm, Blum: 473,5 x 300 mm (L x A), Grass y Matrix Box P: 480 x 300 mm (L x A)
- > Modelo: Las superficies libres se pueden equipar con una estera antideslizante

Nota

Las superficies que queden libres se pueden equipar con una estera antideslizante.

Color	Häfele Matrix Box P/Grass Nova Pro
Pizarra granulado	553.63.503

Empaque: 1 pieza

Información para pedido

A partir del ancho del armario 750 mm se pueden combinar varias aplicaciones. Por favor, pedir por separado la estera antideslizante.

Bandeja multifuncional flexible

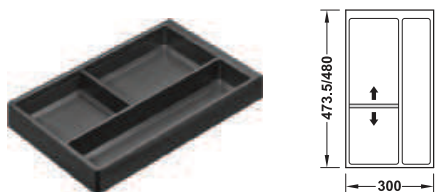

- > Campo de aplicación: Para la aplicación independiente del ancho en todos los sistemas de correderas para lateral de cajón habituales
- > Material: Plástico
- > Color: Gris pizarra granulado o blanco moteado
- > Para longitud nominal: 500 mm
- > Medidas: Altura 51 mm, Blum: 473,5 x 300 mm (L x A), Grass y Matrix Box P: 480 x 300 mm (L x A)
- > Modelo: Las superficies libres se pueden equipar con una estera antideslizante
- > Incluido separador de compartimento móvil

Nota

Las superficies que queden libres se pueden equipar con una estera antideslizante.

Color	Häfele Matrix Box P/Grass Nova Pro
Pizarra granulado	553.63.513

Empaque: 1 pieza

Información para pedido

A partir del ancho del armario 750 mm se pueden combinar varias aplicaciones. Por favor, pedir por separado la estera antideslizante.

Sistema divisorios de cajones

Para cajones extraíbles y cajones interiores

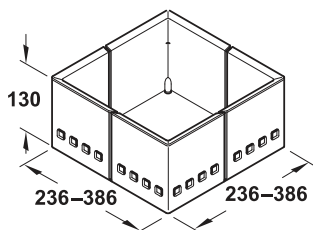

- > Campo de aplicación: Para dividir dispositivos de extracción
- > Material: Plástico (moldeado por inyección)
- > Altura: 130 mm
- > Ejecución: Con deslizadores de goma contra deslizamiento, ancho y profundidad ajustable de forma variable

	Juego de 4
Esquina: negro, pieza central: grafito translúcido	556.81.334

Empaque: 1 pieza

Varilla estabilizadora rectangular ^(H)

Para bandeja extraíble interior



- > Material: Acero
- > Ejecución: Acortable
- > Longitud: 1.090,5 mm
- > Corte = ancho interior del gabinete - 77,5 mm

Color	Cat. No.
Antracita metálico	513.70.369

Empaque: 1 o 50 pieza

Soporte para varilla transversal rectangular ^(H)

Para bandeja extraíble interior



- > Campo de aplicación: Para insertar en varilla estabilizadora rectangular
- > Material: Plástico

Color	Cat. No.
Antracita metálico	513.70.389

Empaque: 1 o 100 pieza

Información para pedido

Ordenar 2 soportes para varilla estabilizadora para cada varilla transversal.

Escalón plegable Hailo Step-Fix

> Se abre y cierra fácilmente

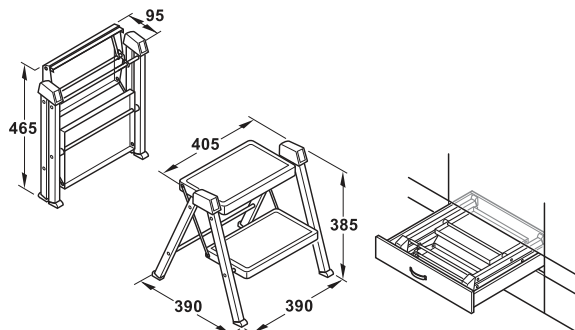

- > Material: Acero
- > Ejecución: Con 2 peldaños 200 x 300 mm y tapete antiderrapante, todos los puntos de soporte tienen tapas de plástico antracita
- > Modelo: 4410
- > Capacidad de carga: 150 kg

Contiene
1 Escalera plegable

Color	Cat. No.
Antracita	505.04.310

Empaque: 1 pieza

→ Estribo plegable

Para enganchar la escalera plegable

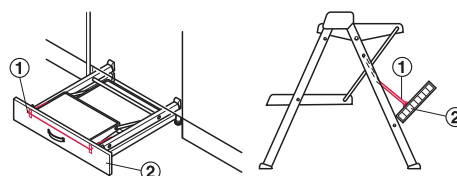
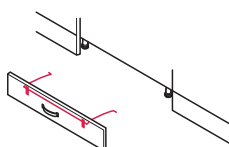

- ① Estribo abatible
- ② Panel de zoclo

→ Escuadra para colgar

Para escalera plegable

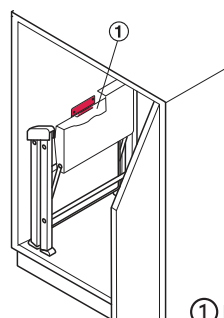

- ① Escuadra para colgar

Cubo de basura para colocar en el sistema de elemento extraíble

→ 2 x 28 litros Hailo Triple XL



28 28

- > Campo de aplicación: Para colgar en sistema de correderas con chasis lateral, en todos los sistema de cajones
- > Para ancho de cuerpo: 450 hasta 900 mm
- > Profundidad de montaje: >420 mm
- > Material: Plástico
- > Color: Gris pizarra
- > Grosor del panel lateral: 16 hasta 19 mm

Para ancho de cuerpo mm	Capacidad	Medida (P x H) mm	Altura de montaje mm	Modelo	Cat. No.
-------------------------	-----------	-------------------	----------------------	--------	----------

Bote de basura doble

600	2 x 28	400x402	402	3631681	502.04.464
-----	--------	---------	-----	---------	------------

Empaque: 1 pieza

Surtido de soportes para cubiertos



→ Forro de filtro



- > Campo de aplicación: Para adherir en el fondo del cajón
- > Ejecución: Autoadhesivo, cubre toda la superficie
- > Grosor: 2 mm

Medidas mm	Rojo vino	Antracita	Verde	Marrón
1000 x 450	891.21.993	891.21.593	891.21.093	891.21.193

Empaque: 1 pieza

Inserto de Especies Salsa Excel

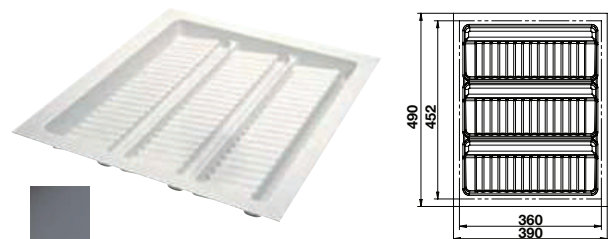

Antracita

- > Area of aplicación: Apta para cajones con una profundidad de 500 mm
- > Material: Plástico (formado al vacío)
- > Acabado: Antracita
- > Alto (mm): 50
- > Grosor (mm): 2.5

Para adaptarse al ancho del gabinete (mm)	Ancho de ins. (mm)	Profundidad de inserción (mm)	Acabado	Cat. No.
450	390	490	Antracita	556.63.353

Empaque: 1 pieza

RIELES PARA CAJÓN

Accesorios para gavetas matrix.

Cubertero de plástico



- > Campo de aplicación: Combinable con organización de madera
- > Material: Plástico
- > Grosor del material: Material de salida: 2,5 mm
- > Ejecución: Moldeado por embutición profunda
- > Longitud: 500 mm
- > Altura: 50 mm

Posibilidades de combinación

Blanco



Gris



Vista general de organización

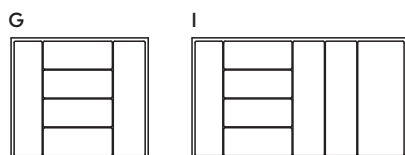

	Para ancho de cuerpo mm	Blanco	Gris
Grosor del panel lateral 16 mm			
G	600	553.63.747	553.63.247
I	900	553.63.749	553.63.249

Empaque: 1 pieza

Cubertero

Fundición inyectada, para cortar a medida



Se puede adaptar con precisión y de forma fácil con la sierra circular.

- > Material: Plástico
- > Grosor del material: 3 mm

400-450 mm

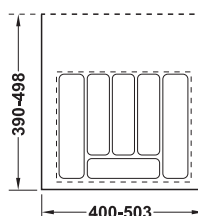

Para ancho de cuerpo mm	Altura mm	Blanco
Longitud nominal 500 mm		
400-450	50	556.46.704

Empaque: 1 o 25 pieza

Información para pedido
A petición se suministran longitudes fijas.

Cerraduras Häfele



HÄFELE

NOVOCENTRO

Modelo LDH 2171

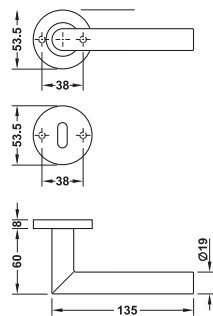

- > **Material:** Acero inoxidable, construcción base: metal
- > **Rodamiento:** Manilla con alojamiento fijo-pivotante en la roseta, con mecanismo de recuperación
- > **Norma:** Certificación según EN 1906:2012
- > **Clase:**

2	6	-	B	O	3	O	B
---	---	---	---	---	---	---	---

	Volumen de suministro	Mate	
Juego PZ 	2 Manillas para puerta 1 Cuadradillo para manilla 8 x 100 mm 1 Par de rosetas para manilla 1 Par de rosetas para WC con ranura para apertura de emergencia 8 Tornillos para aglomerado 3,9 x 19 mm 4 Tornillos roscados M4 x 65 mm, acortables 4 Casquillos con rosca interior M4 x 17 mm	903.92.556	

Mortice lock, profile cylinder

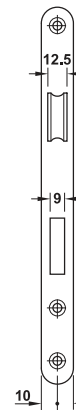
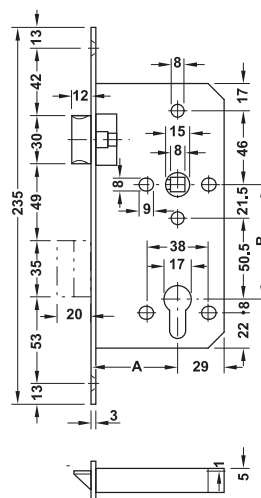
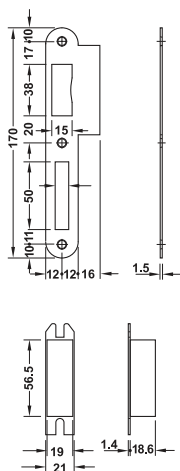

Forend width 20 mm for rebated doors

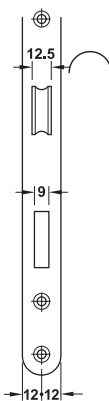

Forend width 24 mm for flush doors

- > **Area of application:** For rebated or flush doors
- > **Material:** Forend, latchbolt and deadbolt: Stainless steel, lock case: Steel, deadbolt pocket: Plastic
- > **Type of locking:** Prepared for profile cylinder
- > **Deadbolt:** 2-turn
- > **Version:** With key action
- > **Forend:** Round or square
- > **Lever follower:** 8 mm
- > **Distance B:** 72 mm
- > **Mounting:** DIN left and DIN right, reversible
- > **Standard:** Certified in compliance with EN 12209:2003
- > **Class:**

3	X	8	1	O	G	3	B	C	2	O
---	---	---	---	---	---	---	---	---	---	---

Forend width mm	Finish		Round
Backset A 55 mm			
24	Matt brushed		911.02.153

Supplied with | 1 flanged striking plate
1 mortice lock | 2 deadbolt pockets

Bombillo



- > Material: Cuerpo del bombillo: latón
- > Acabado: Niquelado
- > Tipo de cierre: De cierre diferente
- > Técnica de cierre: Con 5 borjas de pitones

Nota

Combinación de cierre no segura.

Volumen de suministro

- 1 bombillo (doble, semi o bombillo con pomo)
- 3 llaves de acero niqueladas
- 1 tornillo de fijación

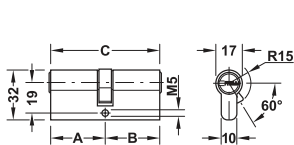

Bombillo doble

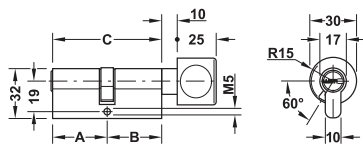

Bombillo con pomo

Medida A mm	Medida B mm	Medida C mm	Nº de ref.
Bombillo doble			
31,5	31,5	63	916.59.007
Bombillo con pomo			
31,5	31,5	63	916.59.407

Modelo LDH 2171

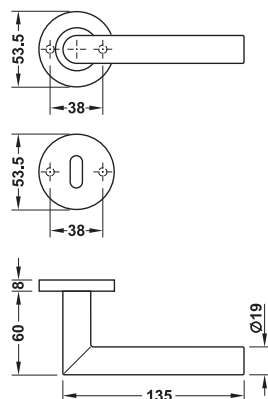

- > Material: Acero inoxidable, construcción base: metal
- > Rodamiento: Manilla con alojamiento fijo-pivotante en la roseta, con mecanismo de recuperación
- > Norma: Certificación según EN 1906:2012
- > Clase:

2	6	-	B	0	3	0	B
---	---	---	---	---	---	---	---

	Volumen de suministro	Grosor de puerta mm	Mate	
Juego WC 	2 Manillas para puerta 1 Cuadradillo para manilla 8 x 100 mm 1 Par de rosetas para manilla 1 Par de rosetas para WC con visor verde/rojo y ranura para apertura de emergencia 8 Tornillos para aglomerado 3,9 x 19 mm 4 Tornillos roscados M4 x 65 mm, acortables 4 Casquillos con rosca interior M4 x 17 mm	38-45	903.93.556	

CERRADURAS HAFELE

DORMITORIO PARA EMBUTIR, DORMITORIO DE PROMO, BAÑO DE POMO, PUERA CORREDIZA



Cerradura de embutir, baño/WC

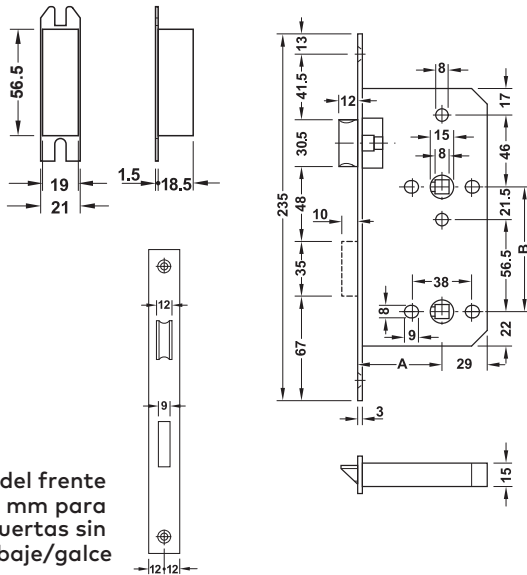
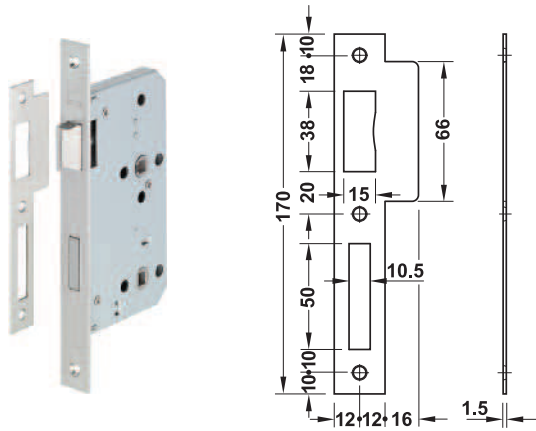

Ancho del frente
24 mm para
puertas sin
rebaje/galce

- > Campo de aplicación: Para puertas con galce o sin galce
- > Material: Frente, resbalón y palanca: acero inoxidable, caja de cerradura: acero, funda para palanca: plástico
- > Palanca: De 1 vuelta
- > Frente: Redondo p esquinado
- > Cuadradillo: 8 mm
- > Cuadradillo de condena: 8 mm
- > Distancia B: 78 mm
- > Fijación: Cambiable a DIN izquierda y DIN derecha
- > Norma: Certificación según EN 12209:2003
- > Clase:

3	S	8	1	0	F	-	B	G	2	0
---	---	---	---	---	---	---	---	---	---	---

Volumen de suministro
1 cerradura para insertar
1 cerradero con solape
2 fundas para palanca

Ancho del frente mm	Acabado	Redondo
Entrada A 55 mm		
24	Mate cepillado	911.02.157

Para puerta del baño/WC, puertas de dormitorios y puertas de habitaciones privadas

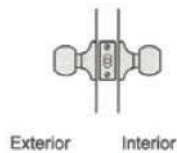

Funcionamiento

- Función de bloqueo:
 - Bloqueo de la puerta desde el interior con botón de bloqueo a presión
 - El bloqueo con el botón de bloqueo a presión se anula al abrir la puerta desde el interior o al cerrar la puerta.
- La puerta está bloqueada
 - Apertura de la puerta desde el interior con el pomo giratorio
 - Apertura de la puerta desde el exterior con un objeto plano (moneda).
- La puerta no está bloqueada
 - Apertura de la puerta desde el interior con el pomo giratorio.
 - Apertura de la puerta desde el exterior con el pomo giratorio.

> Ejecución	Exterior: pomo, giratorio con apertura de emergencia. Interior: pomo giratorio con botón pulsador de bloqueo.
-------------	--

Volumen

- 1 cerradura de puerta con pomo, resbalón y cerradero de chapa
- 1 llave especial para montar los pomos
- 1 set de material de fijación
- 1 instrucciones de montaje

Material	Acabado	Nº de ref.
Acero inoxidable	Mate lijado	911.64.163

Para puertas exteriores y puertas de oficina

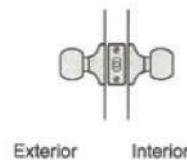

Funcionamiento

- Función de bloqueo:
 - Bloqueo de la puerta desde el interior con botón de bloqueo a presión
 - El bloqueo con el botón de bloqueo a presión se anula al abrir la puerta desde el interior o al cerrar la puerta.
- Bloqueo con función de fijación permanent
 - Bloqueo de la puerta desde el interior: fijación del botón de bloqueo a presión por ejemplo con un destornillador.
 - El bloqueo con el botón de bloqueo a presión no se anulará al abrir la puerta desde el interior o al cerrar la puerta
- La puerta está bloqueada
 - Apertura de la puerta desde el interior con el pomo giratorio
 - Apertura de la puerta desde el exterior con la llave.
- La puerta no está bloqueada
 - Apertura de la puerta desde el interior con el pomo giratorio.
 - Apertura de la puerta desde el exterior con el pomo giratorio.

> Ejecución	Exterior: pomo giratorio con bombillo. Interior: pomo giratorio con botón pulsador, bloqueable, con bloqueo de seguridad del resbalón.
-------------	---

Volumen

- 1 cerradura de puerta con pomo, resbalón y cerradero de chapa
- 1 llave especial para montar los pomos
- 1 set de material de fijación
- 1 instrucciones de montaje
- 3 llaves

Material	Acabado	Nº de ref.
Acero inoxidable	Mate lijado	911.64.166

Cierre de puerta magnético whatlock®

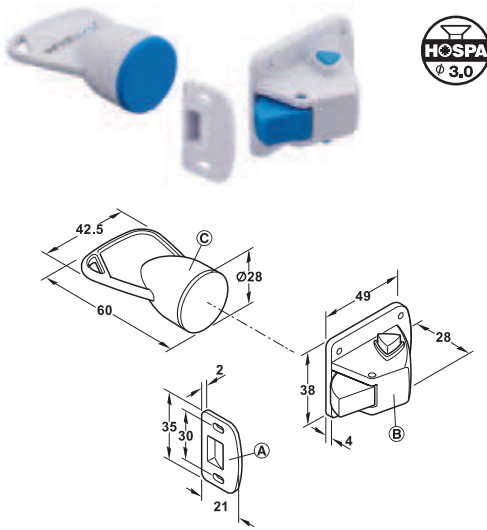

- A Contrapieza
- B Cierre de puerta magnético whatlock®
- C Abridor magnético whatlock®

- > **Campo de aplicación:** Para todas las clases de puertas con grosores de puerta 16–25 mm, mediante el abridor magnético whatlock® se desenclava el resbalón, para que la puerta se pueda abrir, especialmente adecuado como cierre de seguridad para niños.
- > **Material:** Plástico
- > **Acabado/color:** Blanco/gris
- > **Ejecución:** Con cintas adhesivas
- > **Instalación:** Para atornillar o pegar

Función

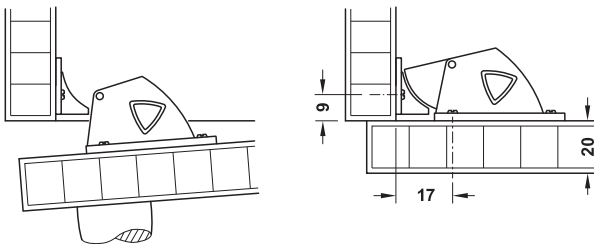

Al poner delante el abridor magnético whatlock® (no incluido en el volumen de suministro), el resbalón retrocede y la puerta se puede abrir.

Al cerrar la puerta el resbalón encaja automáticamente, la puerta está asegurada.

- Contiene
- Para cierre de puerta magnético
 - 1 cerradura con resbalón
 - 1 contrapieza
 - 6 tornillos de tablero aglomerado q 3 mm

	Cat. No.
Cierre de puerta magnético whatlock®	245.41.792
Abridor magnético whatlock®	245.41.798

Empaque: 1 o 100 Pieza

Cerradura sobrepuesta con pestillo Contrachapa: 22 mm

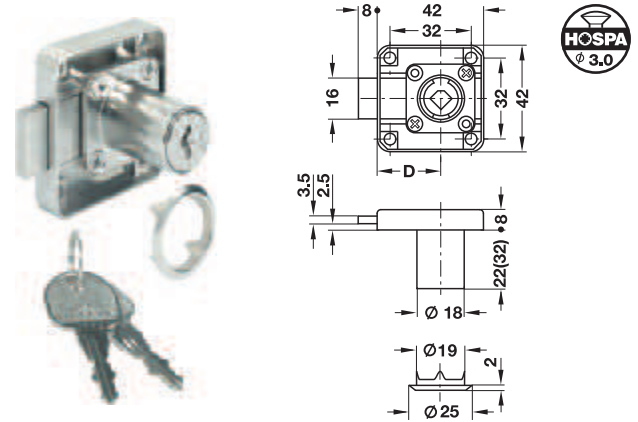

Niquelado mate

Con tapa negra

- > **Campo de aplicación:** Especialmente apropiado para la fabricación de muebles en serie
- > **Material:** Carcasa: zamak
- > **Acabado:** Carcasa: niquelado mate
- > **Entrada D:** 25 mm
- > **Diámetro del cilindro:** 18 mm
- > **Técnica de cierre:** Con 6 borjas de pernos
- > **Combinaciones:** Son posibles 2600 cierres diferentes
- > **Instalación:** Para atornillar

→ Perfil estándar

- Contiene
- 1 cerradura sobrepuesta con pestillo
 - 1 roseta de cilindro
 - 2 llaves

Combinaciones	Fijación	Longitud de cilindro mm	Tipo de llave Niquelado mate	Cubierta para llave negra
De cierres diferentes	Hacia abajo	22	232.27.620	232.27.720

Empaque: 1 o 20 Pieza

Cerradura sobrepuesta con pestillo

Contrachapa: 22 mm

→ Recorrido de palanca corto

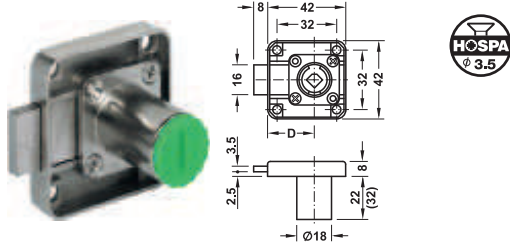

- > Campo de aplicación: Para núcleos de cilindro de montaje frontal por el usuario
- > Material: Fundición de zinc
- > Acabado: Niquelado
- > Entrada D: 25 mm
- > Longitud del cilindro: 22 mm ó 32 mm
- > Instalación: Para atornillar

Fijación	Longitud del cilindro mm	Cat. No.
Hacia abajo	22	232.26.620

Empaque: 1 o 20 Pieza

Núcleo intercambiable Häfele Symo Universal

Cierre individual, con llave

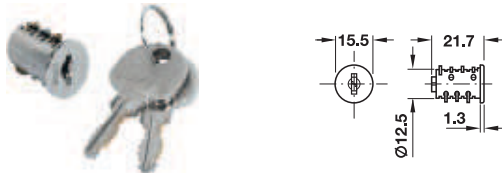

- > Para aplicar cuando los requisitos de seguridad son bajos
- > Aplicación con una frecuencia de uso normal

- > Campo de aplicación: Para todas las cerraduras y pomos giratorios del sistema Symo
- > Material: Carcasa: zamak, borjas de pernos latón
- > Acabado: Niquelado
- > Técnica de cierre: Con 6 borjas de pernos
- > Combinaciones: Son posibles 2600 cierres diferentes
- > Instalación: A izquierda o derecha

Contiene

1 núcleo intercambiable para cilindro de pernos
2 llaves

→ Cierres diferentes, clasificados

Combinaciones	Cat. No.
0801-0850	210.41.705

Empaque: 50 Pieza

Información para pedido

Cada paquete contiene 50 núcleos de cilindro del área de cierre indicado, por cada combinación de cierre un ejemplar.
Llave maestra (LLM) de aplicación: LLM 3 (nº de ref. 210.11.003)

Núcleo intercambiable Häfele Symo Universal

Cierre individual, con llave articulada



- > Campo de aplicación: Para todas las cerraduras y pomos giratorios del sistema Symo
- > Material: Carcasa: zamak, borjas de pernos latón
- > Acabado: Niquelado
- > Técnica de cierre: Con 6 borjas de chapitas
- > Combinaciones: Son posibles 2600 cierres diferentes
- > Instalación: A izquierda o derecha

→ Cierres diferentes, clasificados

Contiene

1 núcleo intercambiable – cilindro de pernos para llave dentada
2 llaves articuladas

Combinaciones	Cat. No.
0601-0650	210.41.751
0651-0700	210.41.752

Empaque: 50 Pieza

Información para pedido

Cada paquete contiene 50 núcleos de cilindro del área de cierre indicado, por cada combinación de cierre un ejemplar.
Llave maestra (LLM) de aplicación: la LLM 3 (nº de ref. 210.11.003) no se incluye en el volumen de suministro.

Accesorios

Para cilindro de pernos - núcleo intercambiable Premium 20

→ Roseta de cilindro



- > Campo de aplicación: Para cubrir el borde del taladro de la caja del cilindro
- > Material: Acero
- > Instalación: Para presionar

Acabado	Cat. No.
Niquelado mate	219.19.676

Empaque: 1 o 100 Pieza

Cerraduras para cajón y otros accesorios de cerraduras

Placa para tornillos gota de sebo para encajar a máquina

→ Placa para tornillos gota de sebo con 1 agujero rasgado

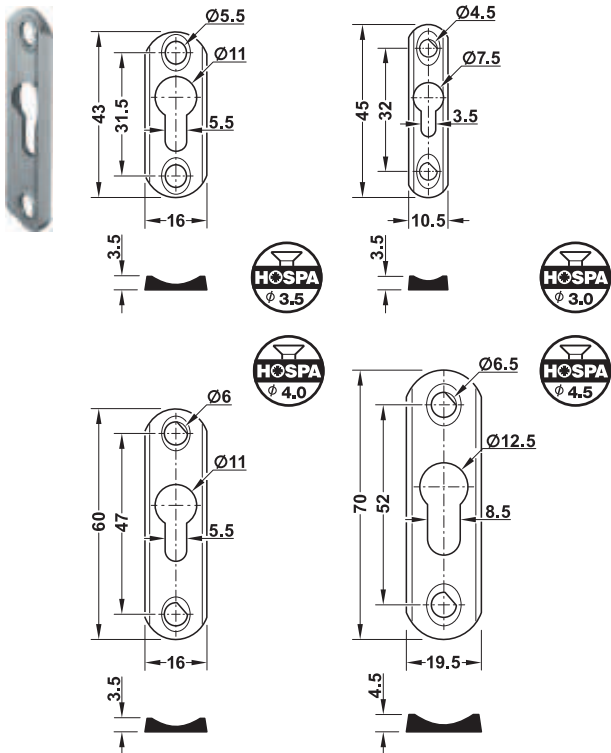

- > Campo de aplicación: Como herraje de unión para bastidores de camas y acolchados
- > Material: Acero
- > Acabado: Natural
- > Instalación: Para encajar a máquina y atornillar, para enganchar en tornillo gota de sebo para aglomerado o cabeza avellanada

Altura mm	Para diámetro de tornillo mm	Para diámetro de la cabeza de tornillo mm	Empaque Pieza	Cat. No.
60	5	10	100	271.52.003

Información para pedido

Por favor tenga en cuenta los diferentes diámetros de tornillo para fijar y enganchar. Las indicaciones en la selección de producto se refieren a tornillos para enganchar la placa para tornillos gota de sebo.

→ llave maestra (LLM)

Para sistema de cierre para almacén LLM 1, LLM 2 y LLM 3



- > Material: Acero
- > Acabado: Niquelado

Combinaciones	Cat. No.
LLM 3 (MK 3)	210.11.003

Empaque: 1 Pieza

Retenedor para cajones

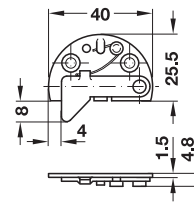

- > Campo de aplicación: Retiene el cajón cuando está completamente introducido
- > Material: Acero
- > Acabado: Niquelado
- > Instalación: Para atornillar

Función

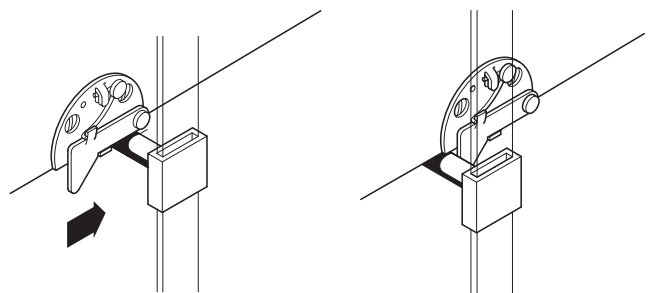

También con la púa de retención... pero está entonces en posición de bloqueo se puede bloqueado. introducir el cajón,...

Instalación	Cat. No.
Para pared lateral del armario izquierda	237.16.752
Para pared lateral del armario derecha	237.16.707

Empaque: 1 o 100 Pieza

Cerradura para insertar con palanca circular, bombillo

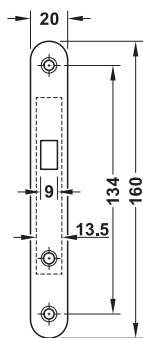
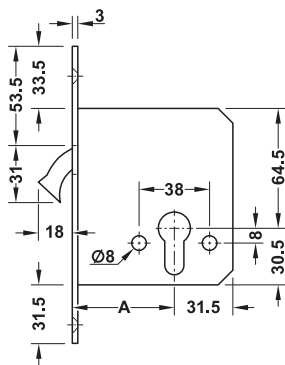
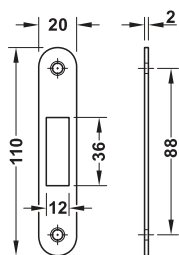

- > Campo de aplicación: Para puertas correderas de madera
- > Material: Frente y cerradero de chapa: acero inoxidable, resbalón en forma de gancho: fundición de zinc, caja de cerradura: acero
- > Tipo de cierre: Preparado para bombillo
- > Tipo de llave: Con cierre idéntico

Volumen de suministro
1 cerradura para insertar
1 contrachapa

Ancho del frente mm	Acabado	Redondo
20	Mate	911.26.322

Medida de entrada A 55 mm

Piezas sueltas de los juegos: rosetas PZ

	Mate
	903.52.720

Cerraduras para cajón y otros
accesorios de cerraduras

Cerradura de embutir con palanca circular, baño/WC

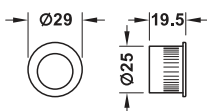
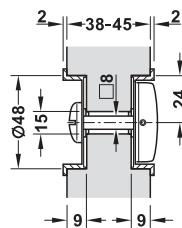
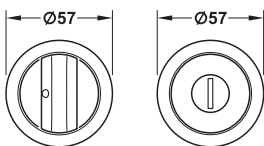
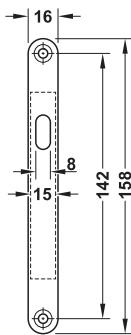
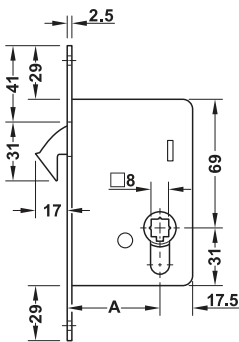
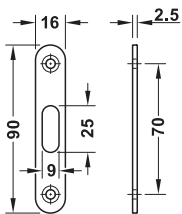

- > Campo de aplicación: Para puertas (frente 16 mm) de madera
- > Material: Frente, cerradero de chapa, palanca circular, tiradores de encajar en forma de concha y llave decorativa: latón, caja de la cerradura: acero
- > Tipo de cierre: Baño/WC
- > Frente: Redondo
- > Cuadradillo de condena: 8 mm
- > Grosor de puerta: 38-45 mm (espiga 3 mm y 9 mm acortable)

Volumen de suministro

- 1 cerradura para insertar
- 1 contrachapa
- 1 par de tiradores en forma de concha para embutir
- 1 tirador de puerta
- Material de fijación

Ancho del frente mm	Acabado	Con tirador redondo en forma de concha de encaje
16	Niquelado	911.26.523

© Casquillo de retención

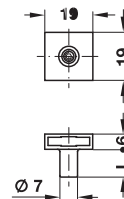

- > Campo de aplicación: Para varillas de sistemas centrales de cierre con sección 16 x 3 mm
- > Material: Fundición de zinc inyectado
- > Acabado: Niquelado mate
- > Instalación: Para atornillar

Instalación

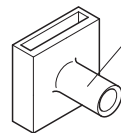

- X Caja púa de retención
- Y Espiga roscada M4
- Z Prolongaciones

Contiene

- 1 Chapas de retención
- 1 Perno roscado M4 (con cabeza Allen SW2)

Longitud L mm	Cat. No.
9	237.22.086
13	237.22.100

Empaque: 1 o 100 Pieza

Tornillos y Conectores



Cabeza avellanada

- > Material: Acero
- > Accionamiento: Con estrella PZ

→ Con rosca completa

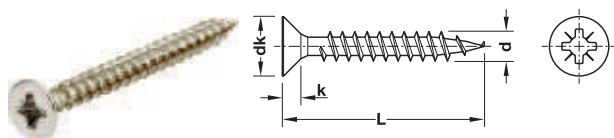

Diámetro de rosca d mm	Diámetro de cabeza dk mm	Altura de la cabeza k mm	Ranura
2,5	5,0	1,6	PZ1
3,0	5,0/6,0	1,8	PZ1
3,5	7,0	2,1	PZ2
4,0	8,0	2,4	PZ2
4,5	9,0	2,7	PZ2
5,0	10,0	2,9	PZ2

Diámetro de la rosca d mm	Longitud L mm	Empaque pieza	Galvanizado
Caja Orga			
3,5	13	1000	015.31.620
	15	1000	015.31.639
4,0	15	1000	015.31.826

→ Con rosca parcial, galvanizado

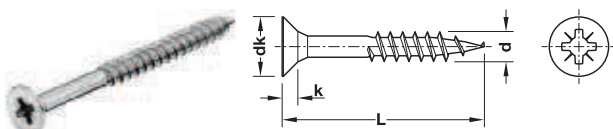

Diámetro de la rosca d mm	Diámetro de cabeza dk mm	Altura de cabeza k mm	Ranura
3,0	6,0	1,8	PZ1
4,0	8,0	2,4	PZ2
4,5	9,0	2,7	PZ2
5,0	10,0	2,9	PZ2
6,0	12,0	3,4	PZ3

Diámetro de la rosca d mm	Longitud L mm	Empaque pieza	Galvanizado
Caja Orga			
4,0	40	500	015.41.886

Tornillos de fijación

Tornillos de tablero aglomerado – Hospa

→ Con rosca parcial, galvanizado

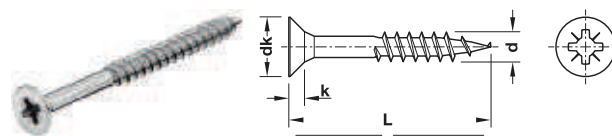

Diámetro de la rosca d mm	Diámetro de cabeza dk mm	Altura de cabeza k mm	Ranura
5,0	10,0	2,9	PZ2

Diámetro de la rosca d mm	Longitud L mm	Empaque pieza	Galvanizado
Caja Orga			
5,0	80	100	015.42.178

Tornillos para montajes rápidos, cabeza avellanada con rosca gruesa

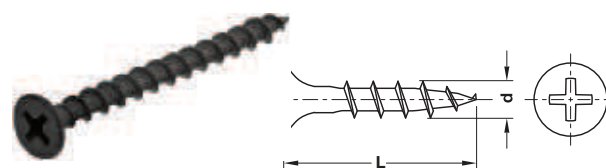

- **Material:** Acero templado
- **Acabado:** Fosfato color negro
- **Ranura:** Estrella PH, tamaño 2
- **Rosca:** Rosca gruesa
- **Características:** Punta de aguja autocentrante
- **Aplicación:** Para fijación de planchas de cartón enyesado sobre subestructuras de madera

Diámetro de la rosca d mm	Longitud L mm	Empaque piezas	Nº de ref.
3,9	25	1000	015.99.218
	35	1000	015.99.220
	55	500	015.99.223

→ Para atornillar en madera

Para taladros con diámetro 3mm

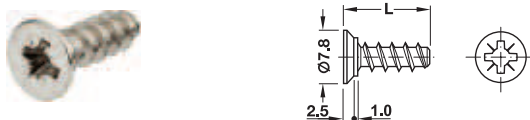

- **Acabado / Color:** Niquelado
- **Ranura:** Estrella PZ2
- **Rosca:** Paso de rosca 2,2mm, diámetro exterior 4,2 mm, diámetro del núcleo 2,8 mm

Longitud L mm	Empaque piezas	Nº de ref.
Caja Orga		
16	100 ó 1000	013.15.635

Para taladros con diámetro 5mm

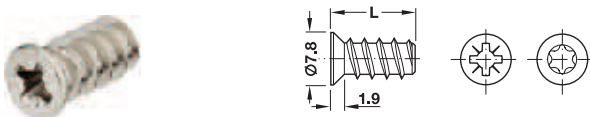

- **Acabado / Color:** Galvanizado, niquelado o negro
- **Ranura:** Estrella PZ2 ó estrella interior IS20
- **Rosca:** Paso de rosca 2,2mm, diámetro exterior 6 mm, diámetro del núcleo 4,6 mm

Longitud L mm	Acabado	Empaque piezas	Nº de ref.
Ranura Estrella PZ2, caja Orga			
10,5	Niquelado	100 ó 1000	013.15.715
Ranura de estrella PZ2, caja grande			
10,5	Niquelado	5000	012.15.715
Ranura de estrella PZ2, caja grande			
10,5	Niquelado	100 ó 1000	013.41.715

Para taladros con diámetro 6mm

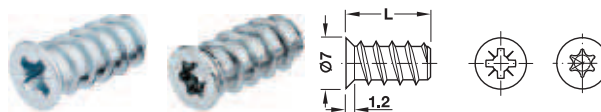

- **Acabado:** Galvanizado
- **Ranura:** Estrella PZ2 ó estrella interior IS20
- **Rosca:** Paso de rosca 2,2mm, diámetro exterior 6 mm, diámetro del núcleo 4,6 mm

Longitud L mm	Empaque piezas	Nº de ref.
Ranura de estrella PZ2, caja grande		
10,5	5000	012.14.910

Tornillo de unión Confirmat

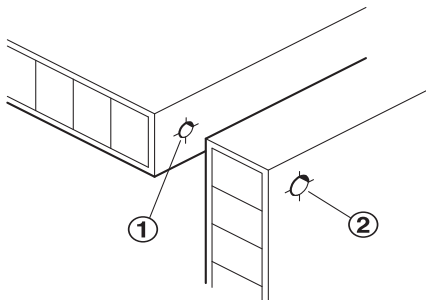

- Agujero ciego con el diámetro de taladro necesario
- Taladro pasante con el diámetro de rosca necesario

→ Para perforación de 4 mm, cabeza avellanada



Con ranura de estrella PZ2

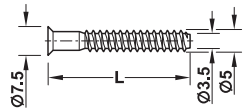

Hexagonal para allen de 3 mm, con punta

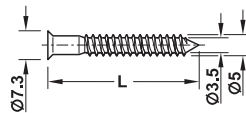

- > Diámetro del vástago: 5 mm
- > Material: Acero

Diámetro de la rosca mm	Longitud L mm	Galvanizado
Con ranura de estrella PZ2 y perforación de cabeza 2,5mm		
5	38	264.37.098
	50	264.37.196

→ Para perforación de 5 mm, cabeza avellanada



Con ranura de estrella PZ3

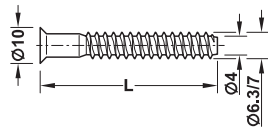

Con cabeza Allen de 4 mm

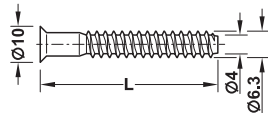

- > Diámetro del vástago: 7 mm
- > Material: Acero

Diámetro de la rosca mm	Longitud L mm	Empaque Pieza	Galvanizado	Negro
Con ranura de estrella PZ3 y taladro de cabeza 3,0 mm				
7	50	100 o 1000	264.42.190	-

→ Sin reborde, desde grosor de madera 13 mm

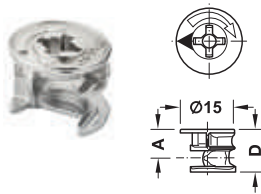

Para grosor de madera mm	Profundidad del taladro D mmm	Medida A mm	Ranura	Empaque piezas	Natural
Desde 13	11,0 ^{+0,2}	6,5	De estrella PZ2, o de punta plana	100 ó 2000	262.26.071

Perno expansible Häfele Minifix® C100

- > Campo de aplicación: Para montaje en un sólo lado
- > Material: Perno: fundición de zinc a presión, inserto expansible: plástico
- > Instalación: Sin herramientas

Función

Al apretar el herraje de unión el cono doble en el perno expande el inserto y estampa en la madera los pasos de rosca. Cuanto más fuertes sean las fuerzas de apriete, más fuerte será la unión.

Nota

En caso de altos requerimientos de resistencia a la extracción es necesario realizar pruebas en el objeto, debido a la variedad de tableros, tipos de madera, construcciones y tolerancias.

Para la industria

En el sistema de herrajes de unión Minifix® aplicable de forma universal con ventajas especiales:

- > Fácil de montar, ya que el montaje se realiza sin herramientas
- > La superficie no se daña al enroscar y aflojar el perno expansible

→ Para perforación de Ø 8mm

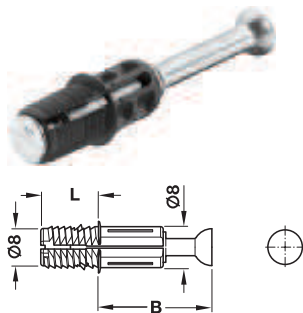

> Rosca:		Inserto expansible	
Para grosor de madera mm	Longitud de rosca L mm	Medida perforación B mm	Cat. No.
Desde 15	11,5	34	262.09.302

Empaque: 100 o 2000 Pieza

→ Minifix® 15 sin reborde



Para grosor de madera mm	Profundidad de perforación D mm	Medida A mm	Accionamiento	Empaque Pieza	Natural	Niquelado plata	Color niquel	Negro
Desde 13	11,0 +0,2	6,5	PZ2 o hoja plana	100 o 2000	262.26.031	262.26.531	262.26.131	-
Desde 19	14,0 +0,5		Estrella PZ2, de punta plana o hexagonal SW4		262.26.035	262.26.535	262.26.135	262.26.355
Desde 29	19,5 +0,5	14,5			262.26.038	262.26.538	-	262.26.358

→ Con rosca M6

Con cabeza del perno diámetro 7 mm

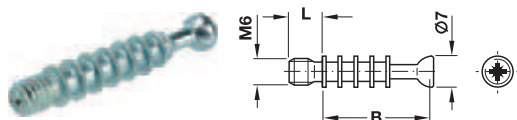

- > Material: Acero
- > Acabado: Galvanizado
- > Rosca: M6
- > Accionamiento: De estrella PZ2

Longitud de rosca L mm	Medida perforación B mm	Cat. No.
7,5	34	262.28.642

Empaque: 100 o 2000 Pieza

Perno de unión S200

→ Para perforación de 5 mm, con rosca especial

Con diámetro de cabeza del perno 6,5 mm

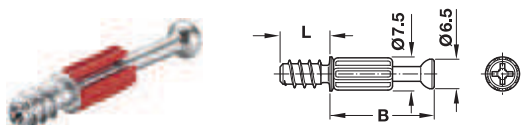

- > Material: Acero, vástago portafresa: plástico
- > Rosca: Rosca especial
- > Accionamiento: Ranura de estrella PZ 2

Longitud de rosca L mm	Medida perforación B mm	Natural	Galvanizado
8,5	34	-	262.28.689

Empaque: 100 Pieza

→ Perno de unión para inglete con articulación

Nota

Las medidas de distancia Fen mm en la siguiente tabla son válidas para tornillo de unión para inglete medida de perforación B44 mm.

Para la medida de perforación B24 mm se deben restar 20 mm de las medidas de distancia F.

La medida para la profundidad de perforación D se corresponde con la profundidad de perforación D de la caja de herraje de unión Minifix® aplicada.

Por favor, aplicar la caja del herraje de unión sin reborde.



Tabla medida de distancia F en mm

Ángulo a inglete	Grosor de madera mm														
	12	13	15	16	17	18	19	20	22	23	25	26	29	32	34
90°	50,0	50,5	51,0	52,0	52,5	53,0	53,5	54,0	55,0	55,5	56,0	57,0	58,5	60,0	61,0
100°	49,0	49,5	50,3	50,7	51,1	51,5	52,0	52,4	53,2	53,6	54,0	54,9	56,2	57,4	58,3
110°	48,2	48,6	49,2	49,6	50,0	50,4	50,7	51,0	51,7	52,1	52,5	53,1	54,2	55,2	56,0
120°	47,5	47,8	48,3	48,6	48,9	49,2	49,5	49,8	50,4	50,6	50,8	51,5	52,4	53,2	53,8
130°	46,8	47,0	47,4	47,7	48,0	48,3	48,4	48,7	49,1	49,4	49,7	50,1	50,8	51,5	51,9
135°	46,5	46,7	47,1	47,3	47,5	47,7	47,9	48,1	48,6	48,8	49,0	49,4	50,0	50,6	51,1
140°	46,2	46,4	46,7	46,9	47,1	47,3	47,5	47,6	48,0	48,2	48,6	48,8	49,3	49,8	50,2
150°	45,6	45,7	46,0	46,1	46,2	46,3	46,5	46,7	46,9	47,1	47,3	47,5	47,9	48,3	48,6
160°	45,0	45,1	45,3	45,4	45,5	45,6	45,7	45,8	45,9	46,0	46,1	46,3	46,6	46,8	47,0
170°	44,5	44,6	44,6	44,7	44,7	44,8	44,8	44,9	44,0	45,0	45,1	45,2	45,3	45,4	45,5
180°	44,0	44,0	44,0	44,0	44,0	44,0	44,0	44,0	44,0	44,0	44,0	44,0	44,0	44,0	44,0

Para montaje gemelo, perno doble

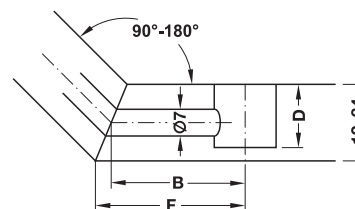
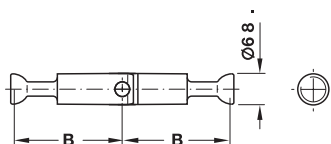

> Campo de aplicación: Para inglete de 90° hasta 180°
 > Perforación para el perno: 7 mm

Medida perforación B mm	Natural	Galvanizado
24	-	262.12.859

Empaque: 100 o 500 Pieza

Insertos expansibles y para pegar M6



Inserto expansible

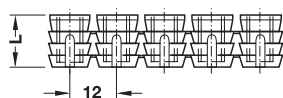

Insertos para pegar en tiras

Para perforación mm	Material	Longitud L mm	Modelo	Empaque Pieza	Cat. No.
Insertos para pegar M6					
8	Poliamida	11	-	100 o 1000	039.33.462
10		11	-	100 o 1000	039.33.266

→ Broca espiral HSS



- > Material: HSS
- > Norma: DIN 338

Diámetro de la broca mm	Empaque piezas	Nº de ref.
0	1	001.41.248

→ Anillo de tope

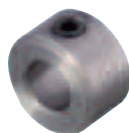

- > Ejecución: Tornillo de bloqueo con hexágono interior

Diámetro interior mm	Diámetro exterior mm	Cat. No.
8	16	001.42.683

Empaque: 1 pieza

→ Broca Forstner WS



- > Material: Material de corte: WS

Diámetro de la broca mm	Cat. No.
15,0	001.05.037

Empaque: 1 pieza

→ Guía de taladro Minifix® 24/34



- > Campo de aplicación: Para un taladrado preciso y rápido de Minifix® 15 con distancias de 24 y 34 mm
- > Utilizable para: Broca convencional
- > Para grosor de tablero: 15/16/18/19 mm
- > Modelo: Con casquillo para taladro para perforación de 5 mm en la pared lateral del armario
- > Material: Acero
- > Acabado: Bruñido

Contiene

1 guía de taladro Minifix® 24/34

1 casquillo para taladro en la pared lateral del armario

	Cat. No.
Guía de taladro Minifix® 24/34	001.25.010

Empaque: 1 pieza

→ Caja del herraje de unión Häfele Maxifix

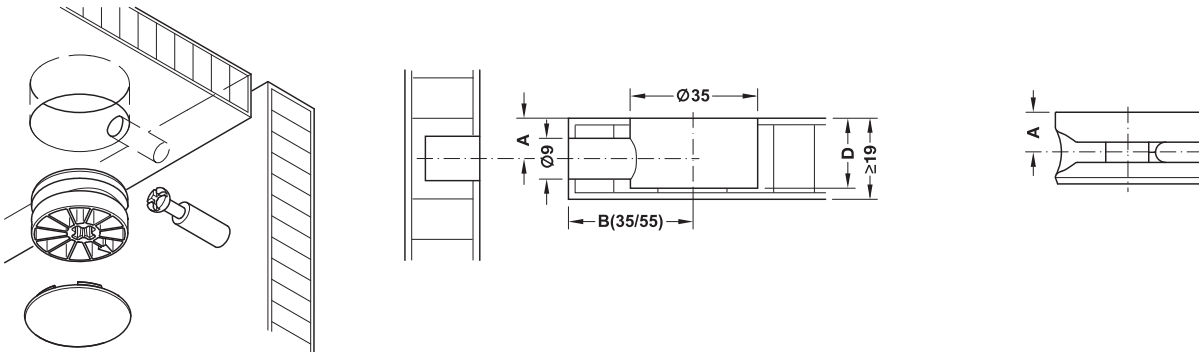

- > Para diámetro de caja: 35 mm
- > Perforación para el perno Diámetro 9 mm
- > Medida perforación B: Distancia desde el centro de la caja Maxifix hasta el borde delantero del elemento transversal (35 o 55 mm), en función del perno de unión seleccionado

El sistema de herraje de unión Maxifix es especialmente adecuado para establecer uniones duraderas de alto rendimiento, p. ej. en la construcción de armarios, camas, barras o muebles de unión a tope. Se puede aplicar desde un grosor de madera de 19 mm.

→ Para grosor de madera a partir de 19 mm



Con ranura de estrella

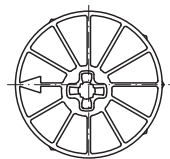

- > Material: Fundición de zinc inyectado
- > Accionamiento: Con ranura de estrella PZ3 o bien hexagonal SW6

Para grosor de madera mm	Profundidad de perforación D mm	Medida A mm	Natural	Niquelado plata
Con ranura de estrella				
A partir de 19	15,5	9,5	262.87.013	
Con hexágono interior				
A partir de 19	15,5	9,5		262.87.703

Empaque: 10 o 250 Pieza

→ Inserto roscado

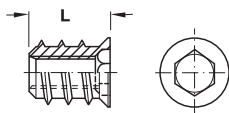

Rosca interior	Para perforación mm	Longitud L mm	Empaque Pieza	Amarillo cromado
M8	10	17	100 o 2000	030.10.585

→ Con rosca M6 o M8

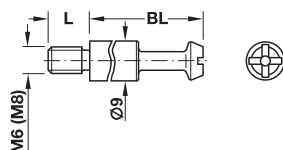

Rosca	Longitud de rosca L mm	Medida perforación B mm	Longitud del perno L mm	Galvanizado
M8	9,5	55	48,5	262.87.912

Empaque: 10 o 100 Pieza

Herraje de unión expansible Häfele Ixconnect SC 8/25

- > Tornillo de unión
- > Aplicable como herraje de unión para armarios en muebles pequeños
- > Montaje rápido y sencillo, sin herramientas
- > Aplicación en perforación de 8 mm
- > Para aplicaciones invisibles

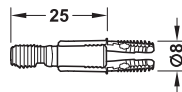

Nota

Aplicación recomendada en combinación con el taquete de madera 6 x 30

Tamaño recomendado del mueble:

- > Dimensiones/volumen del mueble: 2x Altura + 2 x Ancho < 3 m
- > Profundidad < 40 cm

- > **Campo de aplicación:** Para aplicaciones ocultas, herrajes de unión para armarios no desmontables en muebles pequeños y cajones, para la aplicación en MDF y tableros de aglomerado, utilizar en combinación con taquetes de madera
- > **Para grosor de madera:** Desde 15 mm
- > **Instalación:** Para embutir a presión sin herramientas en perforación \varnothing 8 mm opcionalmente aplicable con cola
- > **Función:** Mediante el apriete conjunto de ambas piezas para tablero, las dos piezas de unión se expanden de forma sincrónica en el agujero, Mediante un ligero golpe sobre las piezas para tablero, el herraje de unión se fija en la posición final

Material	Acabado/color	Cat. No.
Plástico	Rojo/gris	262.11.111

Empaque: 100, 2000 o 160000 Pieza

Patrón de perforación

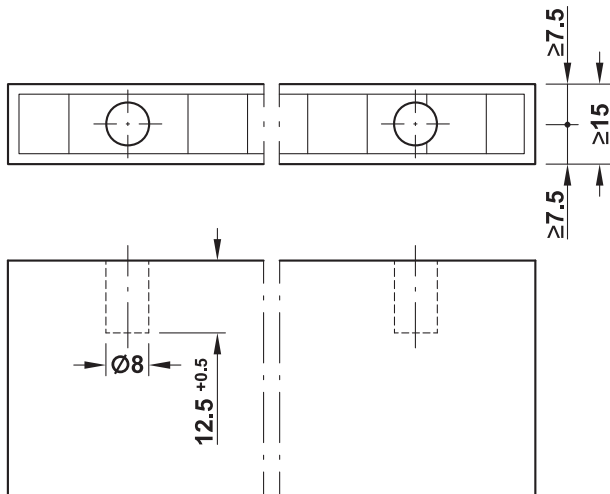

Perforación frontal

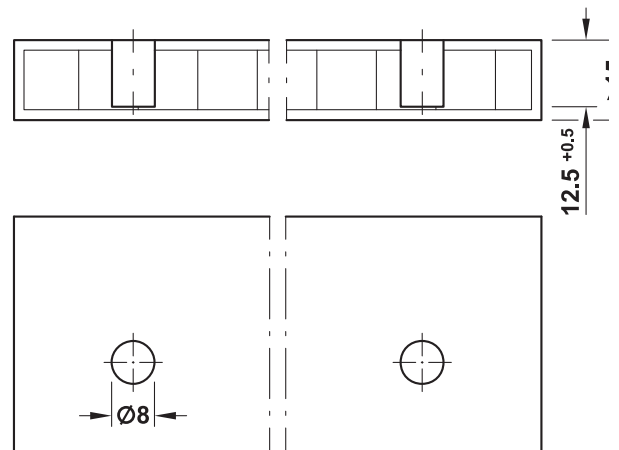

Perforación en la superficie

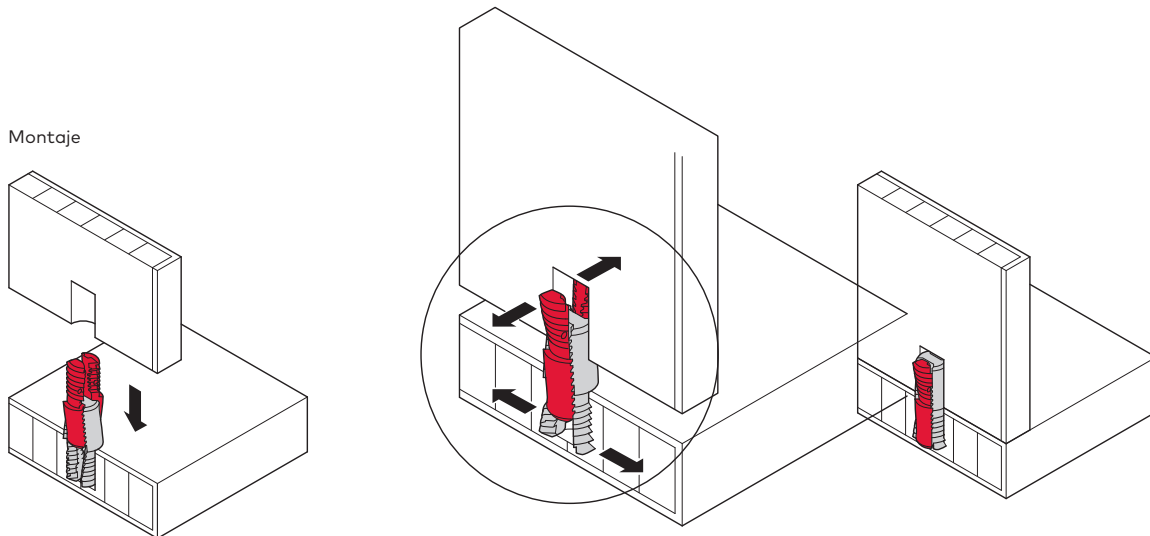

- Montaje
1. Embutir en Perforación el herraje de unión.
 2. Insertar conjuntamente ambas piezas para tablero; ambas piezas de unión se expanden de forma sincrónica en la perforación.
 3. Unión completamente oculta, no desmontable.

Taquetes de madera

- > Material: Haya
- > Adecuados para taladros múltiples y CNC

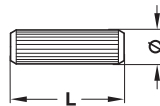

Díámetro mm	Longitud L mm	Cantidad Pieza/kg	Cat. No.
8	27	Aprox.1140	267.82.227
	30	Aprox.1000	267.82.230

Empaque: 10 kg

Lengüetas para inglete

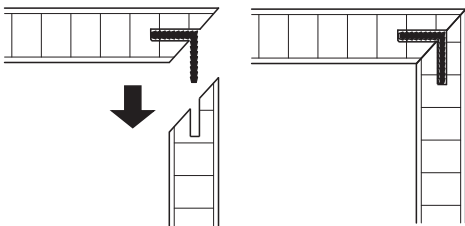

Para inglete 90°, de plástico

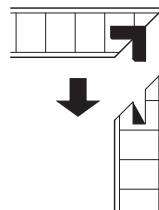

Para inglete 90°, de contrachapado de madera

**Soporte para estantes Ixconnect
Para patrón de perforaciones de 5 mm**

→ De plástico con espiga de acero

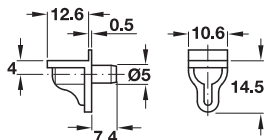

- > Modelo: Con espiga de acero
- > Capacidad de carga: 3,1 kg por pieza, esto significa, 12,4 kg de capacidad de carga si se aplican 4 soportes para estantes, comprobado con placa de golpe de 1,7 kg según DIN EN 16337:2013-08
- > Material: Plástico, espiga: acero
- > Instalación: Para embutir en perforación de 5 mm

Color	Cat. No.
Transparente	282.12.405
Blanco	282.12.705
Marrón	282.12.105

Empaque: 500 Pieza

**Soportes para estantes para estantes de madera, para insertar
En perforación de diámetro de 5 mm**

→ Fundición de zinc

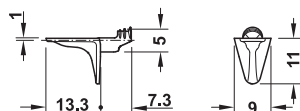

- > Modelo: Con 2 lengüetas en cuña
- > Capacidad de carga: 9,4 kg por pieza, comprobado según DIN EN 16337:2013-08 con 1,7 kg de placa de golpe, esto significa 37,6 kg de capacidad de carga si se aplican 4 soportes
- > Material: Fundición de zinc
- > Instalación: Para embutir en perforación de 5 mm

Acabado	Cat. No.
Niquelado plata	282.24.717

Empaque: 500 o 2000 Pieza

Nota
Modelo de la misma construcción con apoyo de plástico
nº de ref.: 282.24.733

Herraje de unión para estantes Häfele Ixconnect Tab 15

- > Caja de aluminio, diseño moderno
- > Bloqueo de la pieza para embutir en perforación en el estante sin tornillo de seguridad adicional
- > Montaje y desmontaje sin herramientas

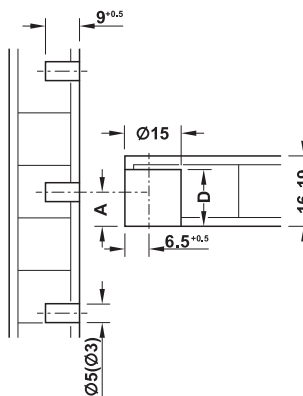
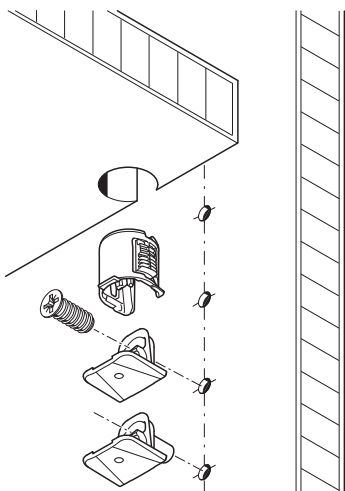

Para embutir

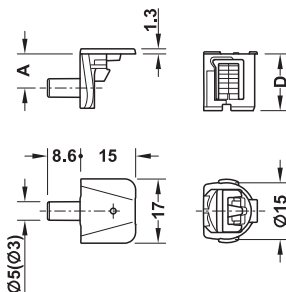

- > Campo de aplicación: Para estantes de grosores 16–19 mm, para asegurar adicionalmente el estante contra el vuelco, mayor estabilidad en el mueble al aplicar el Tab 15 para atornillar
- > Material: Pieza de soporte: fundición de zinc, pieza para embutir en perforación: plástico
- > Perforación: Pieza de soporte: 3 ó 5 mm, pieza para embutir en perforación: 15 mm
- > Instalación: Montaje sin herramientas al presionar con la mano o con la ayuda de una espiga metálica p. ej. chincheta

Para grosor de madera mm	Medida A mm	Profundidad de perforación D mm	Niquelado
16	8	13 ^{+0,2}	263.73.611

Para embutir en perforación Ø 5 mm

Empaque: 100 Pieza

Herraje de unión para estantes Häfele Ixconnect Tab 18

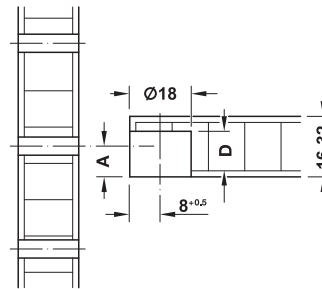
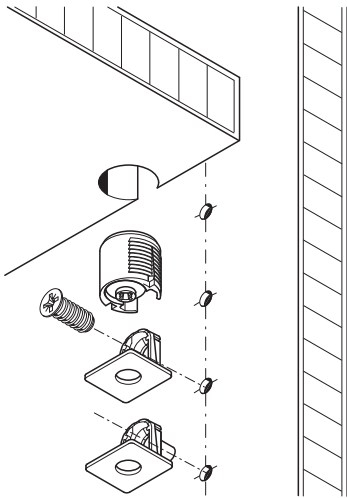

Representación del modelo "con bloqueo"

- > Perforación: Pieza para embutir en perforación de 18 mm pieza soporte de 5 mm
- > Instalación: Pieza de soporte para atornillar o insertar en perforación de diámetro 5 mm

→ **Con bloqueo**



Para atornillar

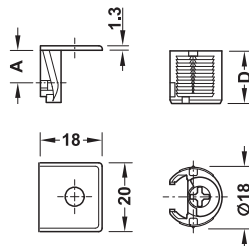

- > Campo de aplicación: Para asegurar adicionalmente el estante contra el vuelco
- > Material: Pieza de soporte y elemento de ajuste: fundición de zinc, pieza para embutir en perforación: plástico

Para grosor de madera mm	Medida A mm	Profundidad de perforación D mm	Con recubrimiento de zinc
19	9,5	15	263.66.558

Empaque: 100 Pieza

Soporte para estantes

Con placa para atornillar, ajuste de inclinación y altura

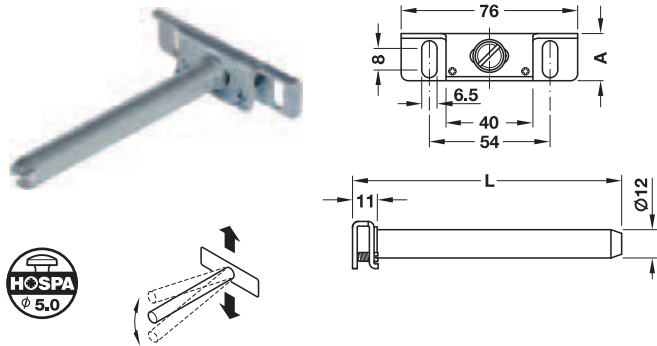

- > Campo de aplicación: Para montaje oculto
- > Material: Acero
- > Acabado: Galvanizado
- > Ejecución: Con placa para atornillar
- > Posibilidad de ajuste: Inclinación: mediante los tornillos de ajuste, ajuste de altura: por medio de los agujeros oblongos en la placa para atornillar
- > Instalación: Para atornillar en el soporte, para embutir en taladro en el estante

Nota

Distancia máxima entre dos soportes para estantes: 700 mm

Dimensiones de taladro y medidas de fresado en el estante

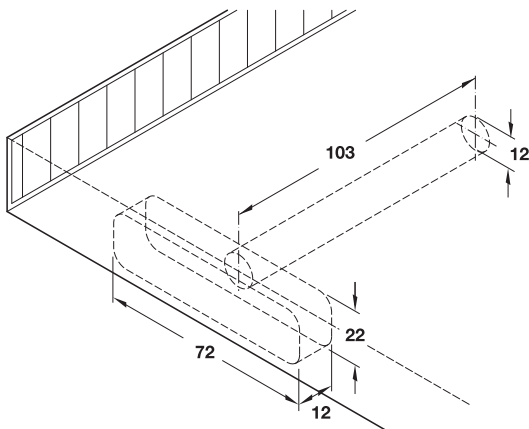

Medida A mm	Longitud L mm	Cat. No.
19,0	110	283.33.930

Empaque: 1 o 20 Pieza

Con rosca para madera y taquete para pared

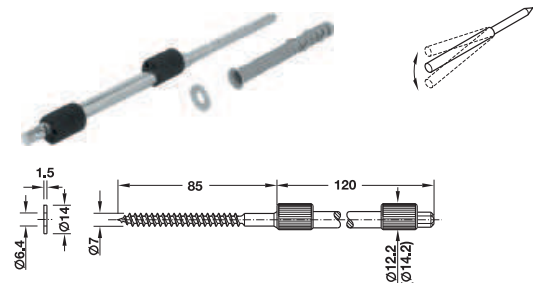

Las medidas entre paréntesis para grosor de tablero desde 22mm

- > Campo de aplicación: Para montaje oculto
- > Material: Acero, casquillos excéntricos y taquetes para marcos: poliamida Galvanizado
- > Acabado: Galvanizado
- > Color: Casquillos excéntricos: negro, taquete para pared: gris
- > Ejecución: Perno portante con casquillo excéntrico, rosca madera y taquete para pared
- > Grosor del estante: Mín. 19 o 22 mm
- > Accionamiento: SW6
- > Posibilidad de ajuste: Regulación en inclinación: sin herramientas con casquillo excéntrico
- > Instalación: Para atornillar en el soporte, para embutir en taladro en el estante

Nota

Distancia máxima entre dos soportes para estantes: 700 mm

El tipo de fijación depende del material de la pared: por favor, comprobar los tornillos y los taquetes que sean los adecuados para las características de la pared, dado el caso, aplicar otros medios de fijación.

Medidas de taladrado y fresado en el estante

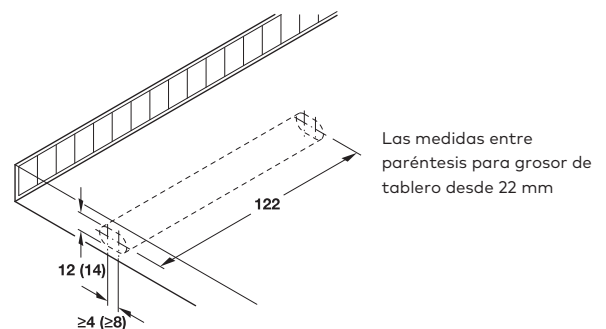

Las medidas entre paréntesis para grosor de tablero desde 22 mm

Montaje

- > Fresar el agujero transversal para soportar el perno portante.
- > Al fresar el soporte para el soporte para estante tener en cuenta el rango de ajuste excéntrico.

Contiene

- | | |
|--------------------------------------|--------------------------------------|
| 1 Perno portante | 1 Arandela |
| 2 Casquillos excéntricos premontados | 1 Taquete para pared Fischer S8H 80R |

Grosor del estante mm	Diámetro mm	Posibilidad de ajuste mm	Cat. No.
>19	Excéntrica: 12,2	Inclinación: ±1	283.32.014

Empaque: 1 o 20 Pieza

→ Tornillo de unión y casquillo

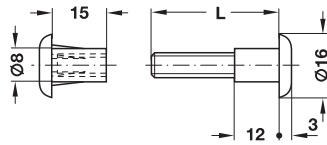

- > Material: Perno de unión: acero, casquillo: plástico
- > Acabado: Perno de unión: natural
- > Color: Casquillo: blanco
- > Accionamiento: Punta plana

Longitud L mm	Para grosor de madera mm	Cat. No.
28	30-39	267.06.722

Empaque: 100 Pieza

→ Herrajes de unión para cuerpos T

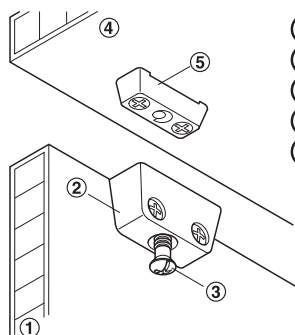

- ① Pared lateral
- ② Parte superior
- ③ Tornillo de unión
- ④ Fondo
- ⑤ Pieza inferior

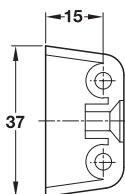
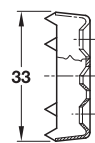
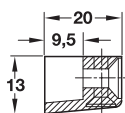
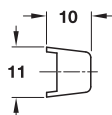
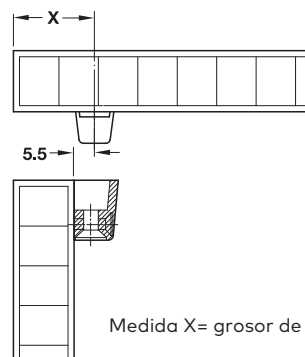
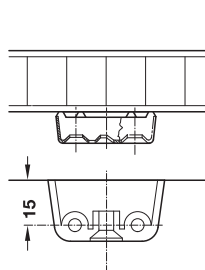

- Material: Pieza superior: plástico
pieza inferior y tornillo de unión: acero
- Montaje: Para atornillar, con tornillo de ranura combinada

Volumen de suministro

- 1 Pieza superior
- 1 Pieza inferior
- 1 Tornillo de unión

Acabado	N.º de ref
Pieza superior: marrón pieza inferior y tornillo de unión: galvanizado	262.61.100

Empaque: 100 ó 1000 piezas

→ Herrajes de unión para encimeras



- > Material: Acero
- > Acabado: Galvanizado
- > Instalación: Embutir el herraje de unión en la encimera y apretar con llave Allen

Patrón de perforación

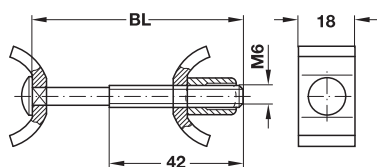
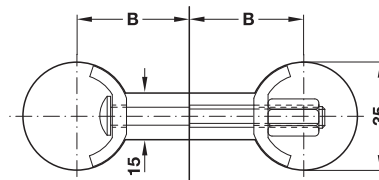
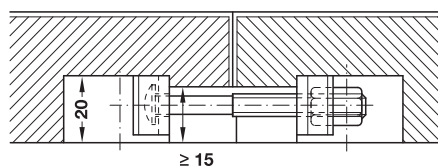

Longitud del perno L mm	Medida perforación B mm	Cat. No.
65	32-41	262.96.211

Empaque: 50 o 200 Pieza

→ Herrajes de unión para mesas separables



- > Material: Acero
- > Acabado: Galvanizado
- > Altura de construcción: 9 mm
- > Instalación: Para atornillar

Instalación Suelos

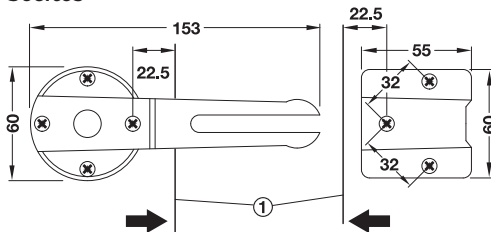

Encajados

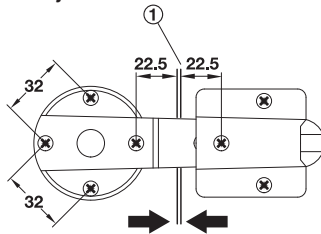

① Cantos de la mesa

Función

- > Enganche sin herramientas mediante una ligera presión
- > Sencilla extracción, para separar mesas
- > Pieza de enganche basculante 360°; Posición fija 90°
- > En posición de reposo bascular por debajo del tablero de la mesa

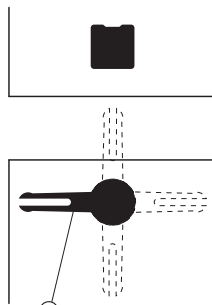

① Posición de reposa

Contiene

- 1 Pieza de enganche
- 1 Contraplaca

	Cat. No.
Herraje de unión para tableros de mesa	642.42.900

Empaque: 1 o 50 Pieza

Información para pedido

Para una ampliación de mesa se deben pedir 2 herrajes de unión para tableros de mesa.

→ Herrajes de unión para cuerpos Pushfix

Para Taladro de \varnothing 5 mm

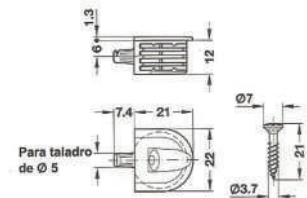

Con tornillo por separado

- > Material: Plástico
- > Diámetro: Taladro de caja de 20 mm
- > Ranura: de estrella PZ2

Para grosor de madera mm	Medida A mm	Profundidad de Taladro mm	Color	Nº de ref.
Con tornillo por separado				
A partir de 15	6	12 ^{+0,5}	Blanco	263.90.712

Herraje para montaje doble Häfele Keku AD

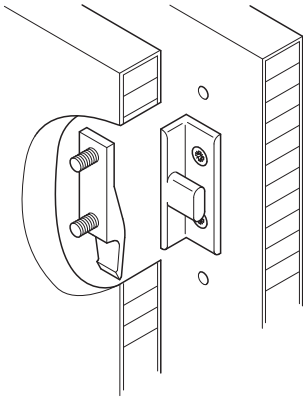

- > No tratar con soluciones químicas o grasas agresivas
- > No ajustar golpeando

Ámbito de aplicación

- Aplicaciones de los herrajes para montaje doble:
- > Instalación de material de insonorización en puertas
 - > Construcción de puertas con dos paneles
 - > Armarios con lados dobles junto al hueco de la puerta
 - > Unión de marcos
 - > Encadenamiento de elementos
 - > Fabricación de elementos tipo emparedado
 - > Montaje de tabiques ligeros
 - > Fijación de elementos de pared (construcción de cabinas)
 - > Construcción de puertas blindadas

- > Material: Plástico (policarbonato)
- > Color: Negro
- > Rango de temperaturas: -100 hasta +135°C
- > Adecuado para la fijación en intervalo 32

→ Pieza angular Keku AD

AD 15 para distancia entre tableros 15 mm, para atornillar a la subestructura

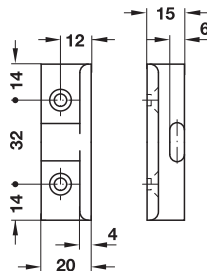

Instalación

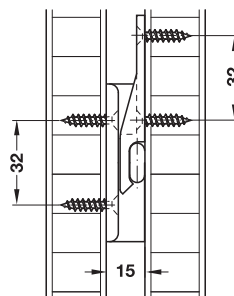

Instalación	Cat. No.
Con tornillos de cabeza avellanada para tableros de aglomerado de 4 mm de diámetro	262.51.380

Empaque: 200 Pieza



→ Pieza para tablero Keku

- > Instalación: Para atornillar en paneles con tornillos para aglomerado de diámetro 4,0 mm o con tornillos especiales Varianta diámetro 3,0 o 5,0 mm

Nota

El uso combinado de componentes de panel con y sin lengüeta de fijación en un panel, reduce la función de fijación de todos los paneles.

Con pestaña de fijación

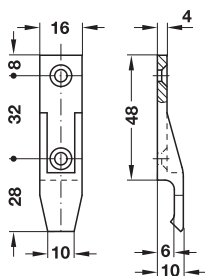

Instalación	Cat. No.
Con tornillos para aglomerado cabeza avellanada diámetro 4,0 mm	262.49.356

Empaque: 200 Pieza



Sistema para puertas abatibles



HAFELE

NOVOCENTRO

Häfele Duo estándar

→ Juego completo Duo standard



- > Material: Soporte: fundición de zinc a presión
- > Acabado: Niquelado, blanco o negro
- > Fijación: Aplicable a la izquierda y derecha
- > Instalación: Sin herramientas (sistema de enganche) en los brackets
- > Posibilidad de ajuste: Fuerza de sujeción

Contiene

- 1 brazo
- 1 bracket para el mueble
- 1 placa de fijación para la puerta

Instalación	Distancia hasta el borde mm	Niquelado
Para tornillos Euro	37	373.66.614

Empaque: 1 Pieza



Bisagra para puertas abatibles

Ángulo de apertura 270°



Patrón de perforación

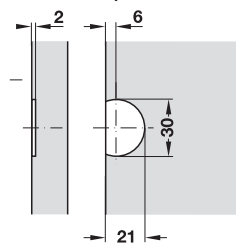

Medidas de perforación en la base y en la puerta

> Instalación: Para atornillar

Medidas de aplicación y planificación

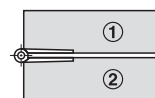

① Puerta ② Fondo

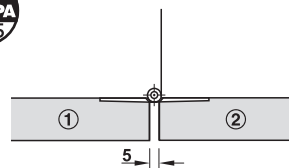

Puerta abierta

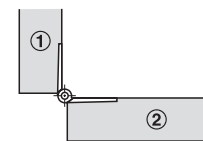

Puerta cerrada

Material	Acabado	Cat. No.
Acero	Negro mate	342.62.310

Empaque: 1 ó 100 Pieza

Herraje para puertas plegables Häfele Free flap 1.7

Para tamaños pequeños a medianos, Tapas de una pieza de madera, Vidrio o con marco de aluminio



- > Campo de aplicación: Para frentes elevables con o sin jaladera (Push-to-open)
- > Material: Herraje: acero, Tapa decorativa: plástico
- > Acabado/color: Herraje: niquelado, Tapas protectoras: gris, blanco o antracita
- > Para altura de cuerpo: 200-450 mm
- > Ángulo de apertura: 107° (limitable a 90° mediante limitador angular de apertura)
- > Posibilidad de ajuste: Altura/lateral/inclinación del frente ± 1,5 mm, Fuerza de retención
- > Instalación: Herraje para atornillar con tornillos Euro premontados, Frente sin herramientas (técnica clip) en los soportes para atornillar premontadas

Planificación

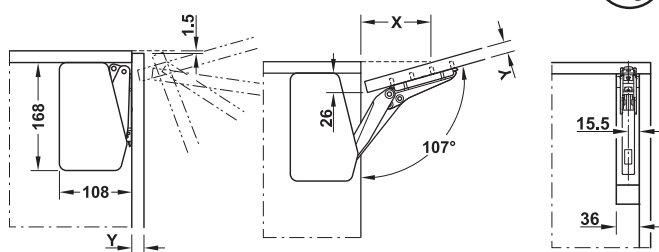

Grosor frontal Y mm	16	19	22	26	28
Distancia X mm (en grosor de techo 16mm)	83	74	64	52	46

Contiene

1 juego de herraje para puertas plegables (1 pieza izquierda/1 pieza derecha, incl. herrajes de fijación para frentes para puertas abatibles y elevables de madera o con marco de aluminio ancho desde 45 mm, instrucciones de montaje y plantilla para taladrar de papel)
1 juego de tapas decorativas grises, blancas o antracita (1 pieza izquierda/ 1 derecha)

Modelo	Tapas decorativas blanco
B	372.91.721

Empaque: 1 Juego

Información para pedido

La selección del modelo del herraje para puertas plegables y del vaivén de presión en frentes sin jaladera depende de la altura del armario y del peso de la puerta. Selección del modelo véase tabla de valores orientativos.

Por favor, pedir por separado el adaptador para puertas con marco de aluminio de 20 mm.

Por favor, pedir por separado el adaptador para pegado sobre cristal para frentes de cristal.

Häfele Free Space 1.8 - para aplicaciones sin jaladera

Herrajes para puertas plegables



Planificación

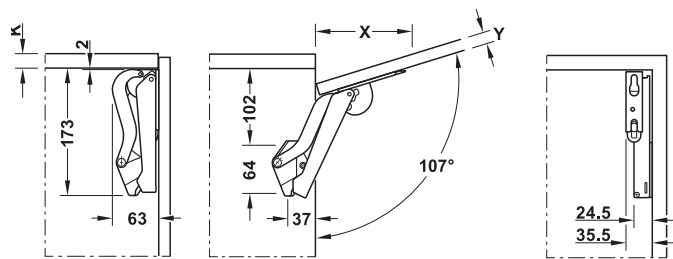

Grosor frontal Y mm	16	18	19	22	24	26	28
Distancia X mm (en grosor de techo 16 mm)	117	110	107	96	90	83	76

Montaje vaivén a presión



Tabla de valores indicativos para seleccionar el modelo correcto según la altura del gabinete y el peso de la tapa

- > Campo de aplicación: Para todas las aplicaciones de puertas abatibles sin jaladera hasta altura de frente de 650 mm (Push-to-Open)
- > Material: Carcasa: Plástico, Fijación frontal y palanca de soporte: Acero
- > Acabado/color: Fijación frontal y palanca de soporte: Galvanizado o color negro (con carga negra) Carcasa: antracita
- > Ángulo de apertura: 90° o 107°
- > Posibilidad de ajuste: Altura, Página, inclinación, Fuerza de sujeción, Recorrido de afloje en vaivén a presión
- > Instalación: Herraje para atornillar con tornillos europeos premontados, Frente sin herramientas, para deslizarse sobre tornillos de fijación premontados

Contiene

- 1 juego de herraje para puertas plegables (cada 1 herraje izquierdo/derecho)
- 4 tornillos de fijación para el frente
- 1 vaivén a presión Free
- 1 instructivo de montaje incluye plantilla de perforación de papel para panel lateral

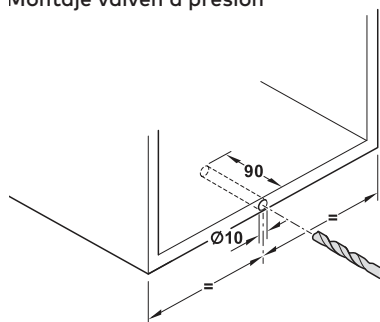
Modelo	Antracita
D pto	372.27.357

Empaque: 1 ó 25 Garnituren

Información para pedido

La selección del herraje para puertas plegables en los frentes con jaladera depende de la altura del gabinete y del peso de la tapa. Selección de modelo ver la tabla de valores indicativos.

Modelo Häfele Free Space 1.8 push	D pto
Altura del gabinete mm	Peso de tapa kg
225	6,4–9,3
250	5,8–9,1
275	5,3–8,2
300	4,8–7,5
325	4,4–7,0
350	4,1–6,5
375	3,8–6,0
400	3,6–5,6
425	3,4–5,3
450	3,2–5,0
475	3,0–4,7
500	2,9–4,5
525	2,7–4,3
550	2,6–4,1
575	2,5–3,9
600	2,4–3,7

Häfele Free Space 1.11 - para aplicaciones estándar con jaladera

Para puertas de una pieza de madera o con marco de aluminio desde ancho de marco 45mm



- > Campo de aplicación: Para todas las aplicaciones estándar de puertas elevables con altura de frente hasta 650 mm
- > Material: Carcasa: Plástico, Fijación frontal y palanca de soporte: Acero
- > Acabado/color: Fijación frontal y palanca de soporte: Galvanizado o color negro (con carcra negra)
Carcasa: Blanco, gris claro, antracita o negro
- > Ángulo de apertura: 90° o 107°
- > Posibilidad de ajuste: Altura, Página, inclinación, Fuerza de sujeción
- > Instalación: Herraje para atornillar con tornillos europeos premontados, Frente sin herramientas, para deslizarse sobre tornillos de fijación premontados

Contiene

- 1 juego de herraje para puertas plegables (cada 1 herraje izquierdo/derecho)
- 4 tornillos de fijación para el frente
- 1 instructivo de montaje incluye plantilla de perforación de papel para panel lateral

Planificación

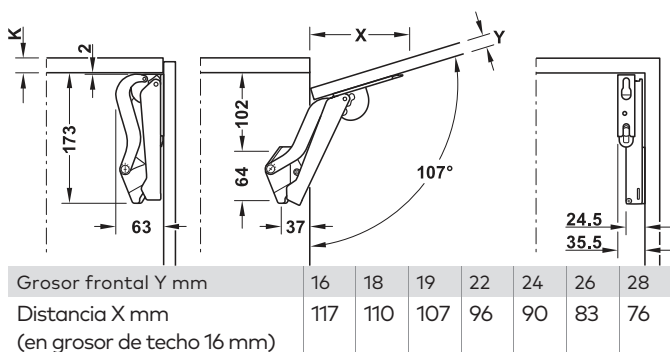

Modelo	Blanco	Gris claro	Antracita
D	372.27.702	-	-
E	-	-	372.27.353
F	-	372.27.504	-

Empaque: 1 ó 25 recortes

Información para pedido

La selección del herraje para p uertas plegables en los frentes con jaladera depende de la altura del gabinete y del peso de la tapa, incluida la jaladera. Selección de modelo ver la tabla de valores indicativos.

Para frentes de marco de aluminio de ancho 45 mm, pida el juego de tornillos correspondiente 372.27.600 por separado.

En el área de superposición, se recomienda el modelo de ajuste más fuerte.

Tabla de valores indicativos para seleccionar el modelo correcto según la altura del cuerpo y el peso de la solapa, incluida la jaladera

Modelo Häfele Free Space 1.11	D	E	F
Altura del gabinete	Peso de tapa kg		
225	6,4-9,3	9,2-13,4	13,4-19,1
250	5,8-9,1	8,3-12,6	12,1-17,2
275	5,3-8,2	7,5-12,0	11,0-15,6
300	4,8-7,5	6,9-11,0	10,1-14,3
325	4,4-7,0	6,4-10,2	9,3-13,2
350	4,1-6,5	5,9-9,5	8,6-12,3
375	3,8-6,0	5,5-8,8	8,1-11,4
400	3,6-5,6	5,2-8,3	7,6-10,7
425	3,4-5,3	4,9-7,8	7,1-10,1
450	3,2-5,0	4,6-7,3	6,7-9,5
475	3,0-4,7	4,3-7,0	6,4-9,0
500	2,9-4,5	4,1-6,6	6,0-8,6
525	2,7-4,3	3,9-6,3	5,7-8,2
550	2,6-4,1	3,7-6,0	5,5-7,8
575	2,5-3,9	3,6-5,7	5,2-7,4
600	2,4-3,7	3,4-5,5	5,0-7,1
625	2,3-3,6	3,3-5,3	4,8-6,8

Herraje para puertas plegables Häfele Free flap 3.15

Para tamaños grandes, Tapas de una pieza de madera, Vidrio o con marco de aluminio



- > Campo de aplicación: Para frentes elevables con o sin jaladera (Push-to-open)
- > Material: Herraje: Acero, Tapa decorativa: Plástico
- > Acabado/color: Herraje: níquelado, Tapas protectoras: gris, blanco, o antracita
- > Para altura de cuerpo: 350–650 mm
- > Ángulo de apertura: 90° ó 107° (ajustable en el herraje)
- > Posibilidad de ajuste: Altura/lateral/inclinación del frente ± 1,5 mm, Fuerza de sujeción
- > Instalación: Herraje para atornillar con tornillos Euro premontados, frente sin herramientas (técnica clip) en los soportes para atornillar premontadas

Planificación

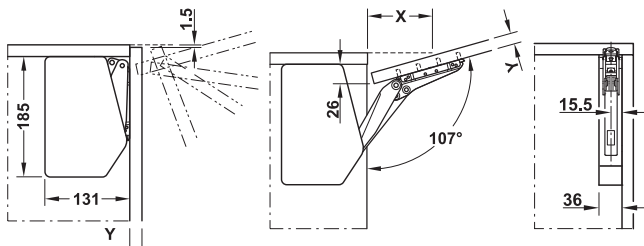

Grosor frontal Y mm	16	19	22	26	28
Distancia X mm (en grosor de techo 16 mm)	83	74	64	52	46

Contiene

1 juego de herraje para puertas plegables (1 pieza izquierda/1 pieza derecha, incl. herrajes de fijación para frentes para puertas abatibles y elevables de madera o con marco de aluminio ancho desde 45 mm, instrucciones de montaje y plantilla para taladrar de papel)
1 juego de tapas decorativas g rises, blancas o antracita (1 pieza izquierda/1 derecha)

Modelo	Tapa decorativas blanco
E	372.91.731

Empaque: 1 Juego

Información para pedido

La selección del modelo del herraje para puertas plegables y del vaivén de presión en frentes sin jaladera depende de la altura del armario y del peso de la puerta. Selección del modelo véase tabla de valores orientativos.

Por favor, pedir por separado el adaptador para puertas con marco de aluminio de 20 mm.

Por favor, pedir por separado el adaptador para pegado sobre cristal para frentes de cristal.

Accesorios Fold
→ **Bisagra central**



- > Aplicación: Para puertas elevables de madera y con marco de aluminio de un ancho desde 20 mm.
- > Material: Fundición de zinc.
- > Acabado: Niquelado
- > Posibilidad de ajuste: Tridimensional, ajuste lateral ± 2 mm, ajuste de ranura -2 hasta $+1$ mm, ajuste de profundidad $\pm 1,5$ mm,
- > Con protección contra el atrapamiento de los dedos.

Protección contra el atrapamiento de los dedos

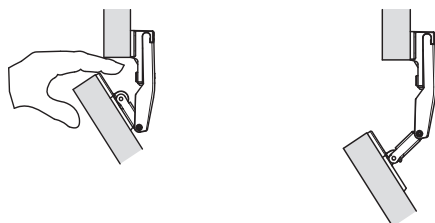

Al acceder de forma accidental en el hueco de la puerta, la bisagra se desengancha para proteger contra lesiones.

Características del taladro

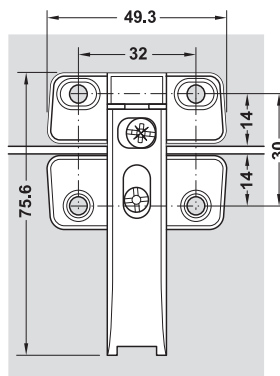

Posibilidad de ajuste

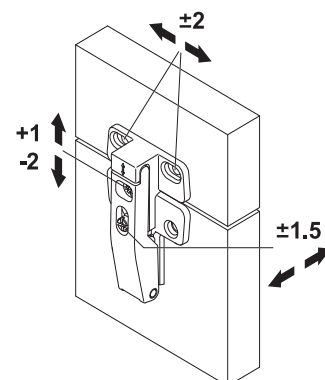

Montaje	N.º de ref.
Con tornillos para aglomerado	372.64.796

Empaque: 1 ó 10 piezas

Herraje elevable Häfele Free up

Para puertas de una pieza de madera, Vidrio o con marco de aluminio



> Material:	Herraje: Plástico, Acero, Tapa decorativa: Plástico
> Acabado/color:	Herraje: niquelado, Tapa decorativa: gris, Blanco o antracita
> Posibilidad de ajuste:	Regulación de la altura $\pm 1,5$ mm, Ajuste lateral $\pm 1,5$ mm, Inclinación $\pm 1,5^\circ$, fuerza de sujeción

Contiene

- 1 juego de herrajes elevables
(1 pieza izquierda/1 pieza derecha, incl. herrajes de fijación para frentes para puertas abatibles y elevables de madera o con marco de aluminio ancho, instrucciones de montaje y plantilla para taladrar de papel)
- 1 juego de tapas decorativas g rises, blanco o antracita
(1 pieza para izquierda/1 pieza para derecha)

Altura del mueble mm	Peso puerta abatible kg	Modelo	Blanco
430-600	5,0-9,7	R3us	372.33.732

Planificación Häfele Free up

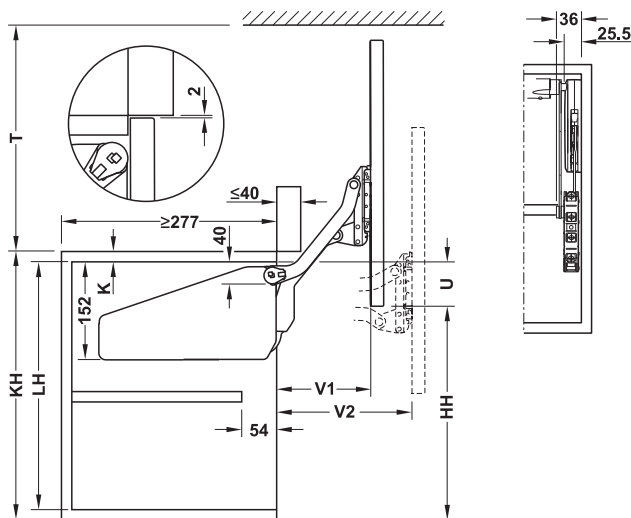

Empaque: 1 Juego

Información para pedido

La barra transversal y, dado el caso, el adaptador para frente de cristal o marco de aluminio estrecho se deben pedir por separado. En ancho de puerta >1800 mm aplicar dos juegos Häfele Free up.

$$U = KH - HH - K$$

Altura del armario KH mm	LH mm	HH mm	T mm	V1 mm	V2 mm
430-600	>388	470	>473	196	284

Herraje para puerta elevable y plegable Häfele Free fold E – juego completo

Para puertas de dos piezas de madera con división 1:1 o con marco de aluminio



- > Material: Herraje: Acero, Tapa decorativa: Plástico, Carcasa accionamiento: Fundición de zinc
- > Acabado/color: Herraje: niquelado, Tapas protectoras: gris, Blanco o antracita
- > Para altura de cuerpo: 480-1040 mm
- > Para ancho de puerta elevable: <1200 mm (>1200 mm = 2 juegos)
- > Voltaje de entrada: 100-240 V AC/50-60 Hz/1,3 A
- > Tensión nominal: 24 V DC/3,75 A
- > Voltaje desalida: Para luz interior del armario: 24 V DC/1,2 A
- > Consumo de potencia en modo de espera: 1 W
- > Frecuencia de radio: 2,4 GHz
- > Clase de protección: II

Planificación y necesidad de espacio

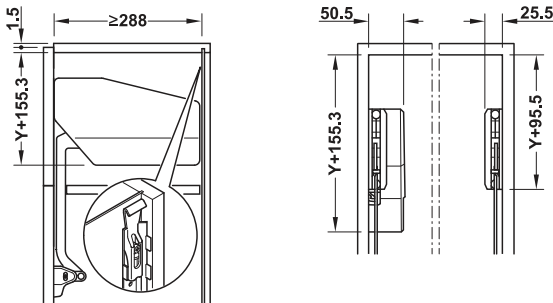

Guía de cables y montaje del radiopulsador

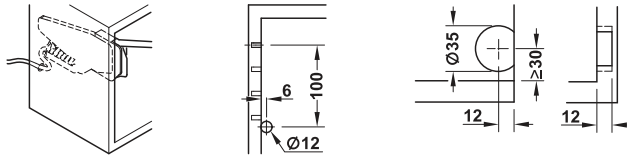

Para otras medidas de planificación y medida. Véase las instrucciones de montaje.

Modo de empleo

Conecte solo una unidad de accionamiento Free E a la fuente de alimentación suministrada.

Indicación de manejo

El manejo se lleva a cabo mediante radiopulsador encajado en las paredes laterales en el rango de frecuencia de 2,4 GHz.

Información para pedido

En el área de superposición, se recomienda el modelo de ajuste más fuerte.

Nota de ajuste:

Un mueble equipado con Free E está sujeto a la Directiva de Maquinaria de la Unión Europea (2006/42/CE), así como también de Suiza y Turquía - véase la guía para el fabricante de muebles en

Contiene

- Por cada juego
- 1 herraje para puertas elevables y plegables con accionamiento E (izquierda)
- 1 herraje para puertas elevables y plegables mecánico (derecha)
- 1 tapa decorativa para lado de accionamiento (izquierda)
- 1 tapa decorativa para herraje estándar (derecha)
- 2 placa de fijación para atornillar para puertas de madera o con marco de aluminio desde 45 mm
- 1 alimentador
- 1 Cable de conexión con clavija plana EU
- 1 Cable de alimentación (alimentador y unidad de accionamiento)
- 2 botones de radiofrecuencia
- 1 instructivo de montaje
- 1 instructivo de operación
- 1 plantilla de papel para taladrar para patrón de perforaciones en pared lateral
- 1 plantilla de plástico para taladrar para botón de radiofrecuencia

Altura del mueble mm	Peso puerta abatible kg	Mo- delo	Tapas decorati- vas grises
650-730	5,8-11,6	F4fo	372.37.912

Bisagras Häfele



Häfele Metalla 300 A 110°

Ángulo de apertura 110°



- > Material: Cazoleta y brazo articulado de acero
- > Acabado: Niquelado
- > Fijación de la cazoleta: Para atornillar
- > Instalación: Puerta en el cuerpo para deslizar con sistema de montaje sobrepuesto A
- > Profundidad de perforación: Cazoleta de la bisagra 12,0 mm
- > Posibilidad de ajuste: Ajuste lateral $\pm 2,5$ mm, Ajuste de altura ± 2 mm (mediante placa de montaje), Ajuste de profundidad ± 2 mm
- > Con autocierre

Montaje angular con placa de montaje

Nota

Los valores que figuran en la tabla de distancias para la cazoleta son válidos para la posición intermedia del tornillo de ajuste lateral.

→ Montaje angular

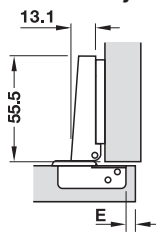

Solape de puerta mm											
9	10	11	12	13	14	15	16	17	18	19	
						3	4	5	6	7	-2
				3	4	5	6	7			0
		3	4	5	6	7					2
3	4	5	6	7							4
Distancia de la cazoleta E mm					Placa de montaje distancia mm						

Fijación de la cazoleta	Patrón de perforación 48/6
Para atornillar	311.90.500

Empaque: 50 o 250 Pieza

→ Para atornillar Con tornillos para aglomerado

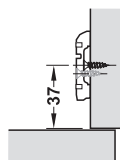

Patrón de perforación

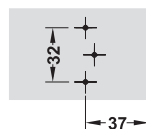

Altura D mm	Cat. No.
0	311.98.500

Empaque: 50 o 250 Pieza

Häfele Metalla 300 SM Kombi 110°

Para aplicaciones estándar



Montaje angular con placa de montaje

> Con o sin amortiguación integrada

> Material:	Cazoleta y brazo articulado de acero
> Acabado:	Niquelado
> Fijación de la cazoleta:	Para atornillar
> Grosor de puerta:	14 – 26 mm
> Instalación:	Puerta montada en el armario con técnica de montaje rápido SM
> Profundidad de perforación:	Cazoleta de la bisagra 12,0 mm
> Posibilidad de ajuste:	Ajuste lateral $\pm 1,5$ mm, ajuste de altura ± 2 mm (mediante placa de montaje), ajuste de profundidad -1 hasta $+3$ mm
> Con autocierre	

Nota

Los valores que figuran en la tabla de distancias para la cazoleta son válidos para la posición intermedia del tornillo de ajuste lateral.

→ Montaje angular

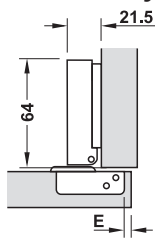

Solape de puerta mm								
10,5	11,5	12,5	13,5	14,5	15,5	16,5	17,5	
				3	4	5	6	0
		3	4	5	6			2
3	4	5	6					4
Distancia de la cazoleta E mm				Placa de montaje distancia mm				

Amortiguación de cierre	Patrón de perforación 52/5,5
Sin	311.60.610

Empaque: 1 o 200 Pieza

→ Regulación de la altura ± 2 mm mediante excéntrica



Con tornillos europeos



Altura D mm	Cat. No.
Con tornillos Euro premontados	
0	311.71.560

Empaque: 1 Pieza

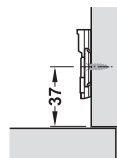
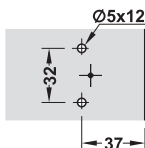

Häfele Metalla 300 A 110°

Ángulo de apertura 110°



Montaje angular con placa de montaje

- > Material: Cazoleta y brazo articulado de acero
- > Acabado: Niquelado
- > Fijación de la cazoleta: Para atornillar
- > Instalación: Puerta en el cuerpo para deslizar con sistema de montaje sobrepuesto A
- > Profundidad de perforación: Cazoleta de la bisagra 12,0 mm
- > Posibilidad de ajuste: Ajuste lateral ±2,5 mm, Ajuste de altura ±2 mm (mediante placa de montaje), Ajuste de profundidad ±2 mm
- > Con autocierre

Nota

Los valores que figuran en la tabla de distancias para la cazoleta son válidos para la posición intermedia del tornillo de ajuste lateral.

→ Montaje intermedio/gemelo

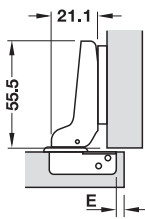

Solape de puerta mm											
1	2	3	4	5	6	7	8	9	10	11	
						3	4	5	6	7	-2
				3	4	5	6	7	7		0
		3	4	5	6	7					2
3	4	5	6	7							4
Distancia de la cazoleta E mm					Placa de montaje distancia mm						

Fijación de la cazoleta	Patrón de perforación 48/6
Para atornillar	311.90.501

Empaque: 50 o 250 Pieza

Placa de montaje en cruz Häfele Metalla 300 A

Con sistema deslizable

- > Material: Acero
- > Acabado: Niquelado
- > Posibilidad de ajuste: Regulación de la altura ±2 mm a través de agujero rasgado

→ Para atornillar Con tornillos para aglomerado

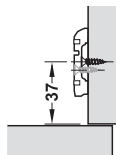

Patrón de perforación

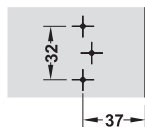

Altura D mm	Cat. No.
2	311.98.502

Empaque: 50 o 250 Pieza

→ Montaje enrasado

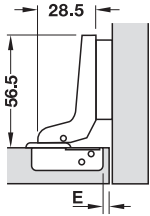

Solape de puerta mm											
-8	-7	-6	-5	-4	-3	-2	-1	0	1	2	
						3	4	5	6	7	-2
				3	4	5	6	7	7		0
		3	4	5	6	7					1
3	4	5	6	7							2
Distancia de la cazoleta E mm					Placa de montaje distancia mm						

Fijación de la cazoleta	Patrón de perforación 48/6
Para atornillar	311.90.502

Empaque: 50 o 250 Pieza

Placa de montaje en cruz Häfele Metalla 300 A Con sistema deslizable

- > Material: Acero
- > Acabado: Niquelado
- > Posibilidad de ajuste: Regulación de la altura ± 2 mm a través de agujero rasgado

→ Para atornillar Con tornillos para aglomerado

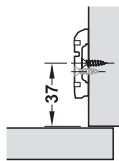

Patrón de perforación

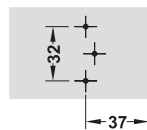

Altura D mm	Cat. No.
4	311.98.504

Empaque: 50 o 250 Pieza

Häfele Metalla 300 A 110°

Ángulo de apertura 110°



- > **Material:** Cazoleta y brazo articulado de acero
- > **Acabado:** Niquelado
- > **Fijación de la cazoleta:** Para atornillar
- > **Instalación:** Puerta en el cuerpo para deslizar con sistema de montaje sobrepuesto A
- > **Profundidad de perforación:** Cazoleta de la bisagra 12,0 mm
- > **Posibilidad de ajuste:** Ajuste lateral $\pm 2,5$ mm, Ajuste de altura ± 2 mm (mediante placa de montaje), Ajuste de profundidad ± 2 mm
- > **Con autocierre**

Montaje angular con placa de montaje

Nota

Los valores que figuran en la tabla de distancias para la cazoleta son válidos para la posición intermedia del tornillo de ajuste lateral.

→ Montaje angular

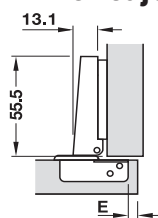

Solape de puerta mm											
9	10	11	12	13	14	15	16	17	18	19	
						3	4	5	6	7	-2
				3	4	5	6	7			0
		3	4	5	6	7					2
3	4	5	6	7							4
Distancia de la cazoleta E mm					Placa de montaje distancia mm						

Fijación de la cazoleta	Patrón de perforación
Para atornillar	48/6

Empaque: 50 o 250 Pieza

→ Montaje intermedio/gemelo

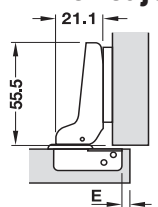

Solape de puerta mm											
1	2	3	4	5	6	7	8	9	10	11	
						3	4	5	6	7	-2
				3	4	5	6	7			0
		3	4	5	6	7					2
3	4	5	6	7							4
Distancia de la cazoleta E mm					Placa de montaje distancia mm						

Fijación de la cazoleta	Patrón de perforación
Para atornillar	48/6

Empaque: 50 o 250 Pieza

→ Para atornillar con tornillos europeos premontados

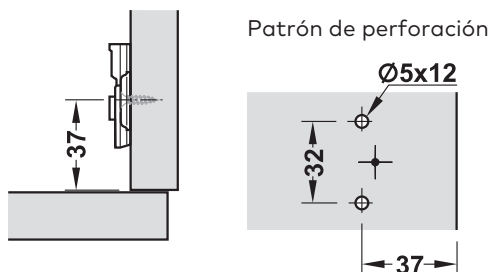

Altura D mm	Cat. No.
Con distancia de cantos 37mm	
0	311.98.510

Empaque: 50 o 250 Pieza

→ Calibre de marcado para transferir la dimensión central a la puerta

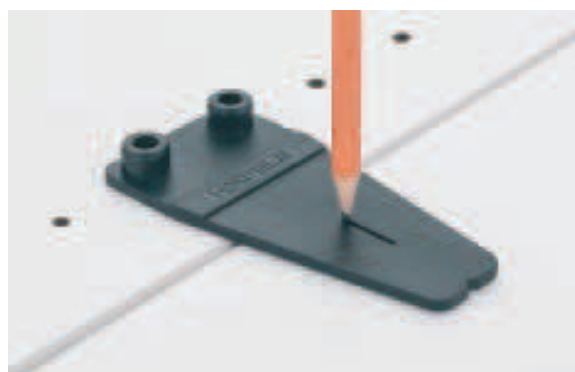

> Material: Plástico, negro

Si se requieren posiciones de taladro entre los taladros de la serie de 33 mm, p. Ej. para bisagras ocultas, la posición, medida a partir de los taladros de 5 mm, se puede transferir a la puerta mediante el indicador de marcado.

Empaque: 1 Pieza

Calibre de marcado	Cat. No.
	001.27.060

Placa de montaje en cruz Häfele Metalla 300 A Con sistema deslizante

- > Material: Acero
- > Acabado: Niquelado
- > Posibilidad de ajuste: Regulación de la altura ± 2 mm a través de agujero rasgado

→ Para atornillar con tornillos europeos premontados

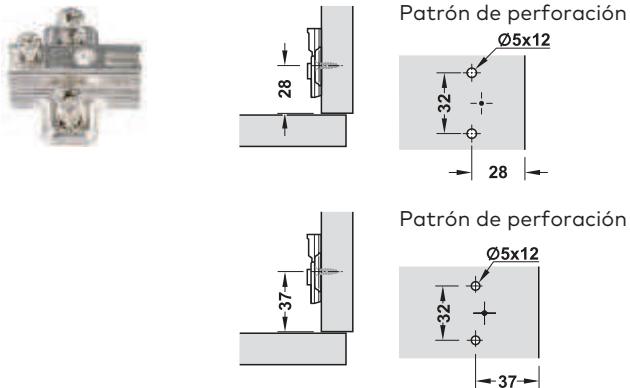

Altura D mm	Cat. No.
Con distancia de cantos 37 mm	
2	311.98.512

Empaque: 50 o 250 Pieza

→ Calibre de marcado para transferir la dimensión central a la puerta



- > Material: Plástico, negro

Si se requieren posiciones de taladro entre los taladros de la serie de 33 mm, p. Ej. para bisagras ocultas, la posición, medida a partir de los taladros de 5 mm, se puede transferir a la puerta mediante el indicador de marcado.

Empaque: 1 Pieza

Calibre de marcado	Cat. No.
	001.27.060



Häfele Metalla 300 A 110°

Ángulo de apertura 110°



- > Material: Cazoleta y brazo articulado de acero
- > Acabado: Niquelado
- > Fijación de la cazoleta: Para atornillar
- > Instalación: Puerta en el cuerpo para deslizar con sistema de montaje sobrepuesto A
- > Profundidad de perforación: Cazoleta de la bisagra 12,0 mm
- > Posibilidad de ajuste: Ajuste lateral $\pm 2,5$ mm, Ajuste de altura ± 2 mm (mediante placa de montaje), Ajuste de profundidad ± 2 mm
- > Con autocierre

Montaje angular con placa de montaje

Nota

Los valores que figuran en la tabla de distancias para la cazoleta son válidos para la posición intermedia del tornillo de ajuste lateral.

→ Montaje enrasado

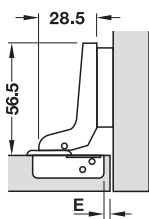

Solape de puerta mm											
-8	-7	-6	-5	-4	-3	-2	-1	0	1	2	
						3	4	5	6	7	-2
				3	4	5	6	7			0
		3	4	5	6	7					1
3	4	5	6	7							2
Distancia de la cazoleta E mm						Placa de montaje distancia mm					

Fijación de la cazoleta	Patrón de perforación 48/6
Para atornillar	311.90.502

Empaque: 50 o 250 Pieza

Con sistema deslizable

- > Material: Acero
- > Acabado: Niquelado
- > Posibilidad de ajuste: Regulación de la altura ± 2 mm a través de agujero rasgado

→ Para atornillar Con tornillos para aglomerado

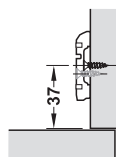

Patrón de perforación

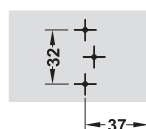

Altura D mm	Cat. No.
4	311.98.504

Empaque: 50 o 250 Pieza



Häfele Metalla 300 SM Kombi 110°

Para aplicaciones estándar



Montaje angular con placa de montaje

> Con o sin amortiguación integrada

> Material:	Cazoleta y brazo articulado de acero
> Acabado:	Niquelado
> Fijación de la cazoleta:	Para atornillar
> Grosor de puerta:	14 – 26 mm
> Instalación:	Puerta montada en el armario con técnica de montaje rápido SM
> Profundidad de perforación:	Cazoleta de la bisagra 12,0 mm
> Posibilidad de ajuste:	Ajuste lateral $\pm 1,5$ mm, ajuste de altura ± 2 mm (mediante placa de montaje), ajuste de profundidad -1 hasta $+3$ mm
> Con autocierre	

Nota

Los valores que figuran en la tabla de distancias para la cazoleta son válidos para la posición intermedia del tornillo de ajuste lateral.

→ Montaje angular

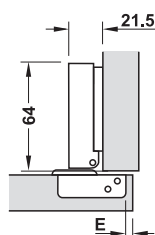

Solape de puerta mm									
10,5	11,5	12,5	13,5	14,5	15,5	16,5	17,5		
				3	4	5	6		0
		3	4	5	6				2
3	4	5	6						4
Distancia de la cazoleta E mm					Placa de montaje distancia mm				

Amortiguación de cierre	Patrón de perforación	
	48/6	52/5,5
Con	311.60.525	311.60.515

Empaque: 1 o 200 Pieza

Placas de montaje en cruz Häfele Metalla 300 SM Kombi

Con sistema de montaje rápido

> Material:	Acero
> Acabado:	Niquelado

→ Regulación de la altura ± 2 mm mediante excéntrica



Para tornillos de tablero aglomerac



Con tornillos europeos



Altura D mm	Cat. No.
Para atornillar con tornillo para aglomerado	
0	311.71.540
Con tornillos Euro premontados	
0	311.71.560

Empaque: 1 Pieza

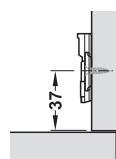
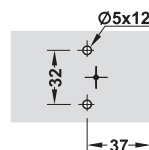
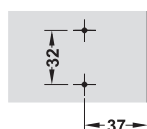

Bisagra superpuesta

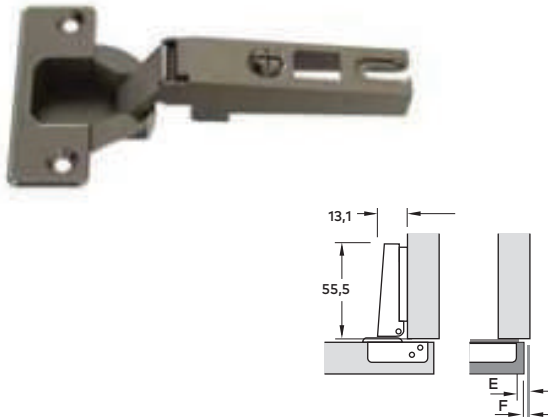

Superposición de puerta mm

12	13	14	15	16	17	18	19	20	21	22	
						3	4	5	6	7	0
				3	4	5	6	7			2
		3	4	5	6	7					4
3	4	5	6	7							6
Distancia de la cazoleta E mm							Placa de montaje distancia mm				

Fijación de caja	Patron de perforación	48/6
Para atornillar empujar		311.84.503

Placa de montaje en cruz Häfele Metalla 300 A

Con sistema deslizable

- > Material: Acero
- > Acabado: Niquelado
- > Posibilidad de ajuste: Regulación de la altura ± 2 mm a través de agujero rasgado

→ Para atornillar Con tornillos para aglomerado

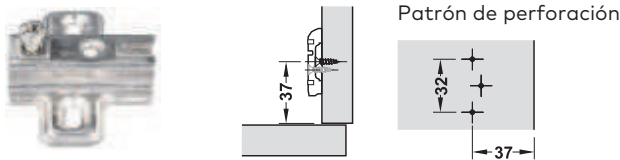

Altura D mm	Cat. No.
0	311.98.500

Empaque: 50 o 250 Pieza

→ Vaivén a presión magnético Push, para embutir

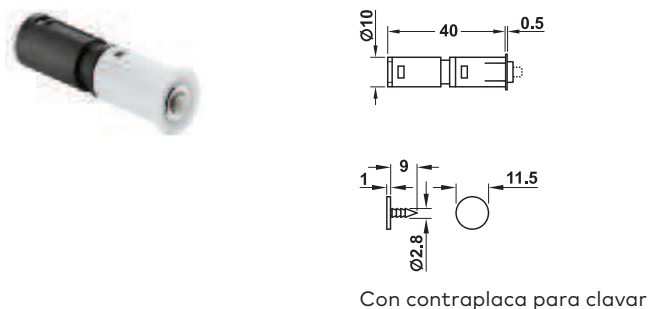

- > Campo de aplicación: Para aplicar en puertas sin jaladera
- > Modelo: Retención con imán, espiga de expulsión para vencer la retención
- > Material: Plástico
- > Acabado/color: Negro/beige
- > Fijación: Para embutir en el techo o base del armario para montaje con placa adaptadora en cruz
- > Resquicio de la puerta mín. 2,5 mm

Ejecución	Cat. No.
Con contrachapa para clavar	356.06.460

Empaque: 1 Pieza

→ Placa adaptadora en cruz para atornillar

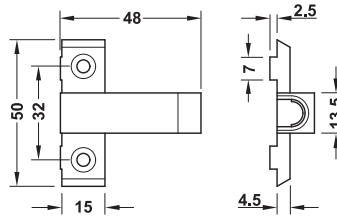

Con ayuda de posicionamiento

> Material:	Plástico
> Acabado/color:	Beige
> Fijación:	Para atornillar en el techo o en el suelo del armario

Ejecución	Cat. No.
Con ayuda de posicionamiento	356.06.410

Empaque: 1 o 50 Pieza

Información para pedido

Por favor, pedir por separado el vaivén a presión magnético, no se incluye en el volumen de suministro.

Bisagra gemela

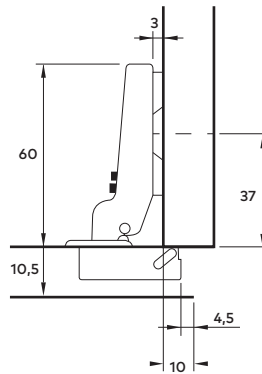

Superposición de puerta mm

4	5	6	7	8	9	10	11	12	13	14	
						3	4	5	6	7	0
				3	4	5	6	7			2
		3	4	5	6	7					4
3	4	5	6	7							6

Distancia de la cazoleta E mm Placa de montaje distancia mm

Fijación de caja	Patron de perforación	48/6
Para atornillar empujar		311.84.504

→ Cierre automático de resorte

Para cajones

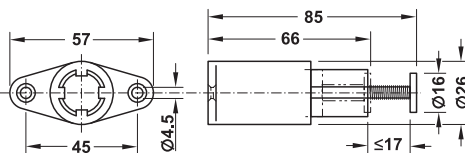

> Material:	Poliamida
> Color:	Beige
> Instalación:	Para atornillar en el lado interior de la trasera
> Posibilidad de ajuste:	Ajuste de la profundidad hasta 19 mm

Instalación

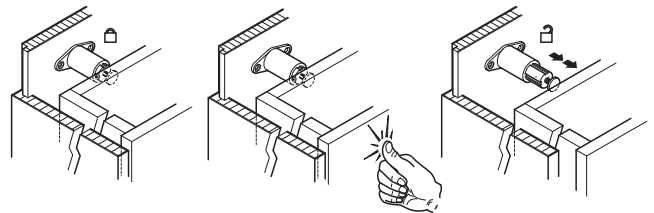

Contiene
1 sistema de cierre automático de resorte
Material de fijación

Color	Cat. No.
Beige	245.52.403

Empaque: 1 o 50 Pieza

→ **Vaivén a presión**
Con retención magnética



Instalación

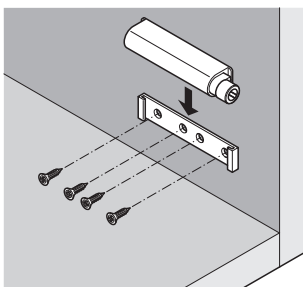

Para atornillar en el lado interior del cuerpo

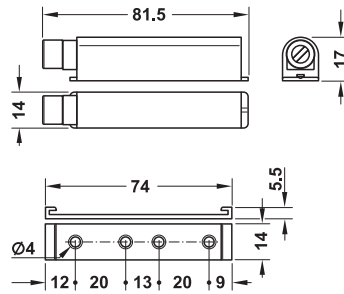

- > **Campo de aplicación:** Para ayudar a la apertura mecánica y para mantener cerradas las puertas de los muebles, se puede utilizar para puertas de madera sin jaladera, para puertas con marco de madera, cristal y metálico
- > **Material:** Plástico
- > **Color:** Gris claro
- > **Ejecución:** Con punta magnética ajustable
- > **Instalación:** Con la correspondiente carcasa adaptadora, a ser posible en la zona de la jaladera de la puerta
- > **Posibilidad de ajuste:** Punta desenroscable hacia fuera +5 mm
- > **Recorrido de activación:** aprox. 3 mm
- > **Recorrido de expulsión:** 38 mm
- > **Máx. fuerza de activación/retención** aprox. 36 N

Contiene
1 vaivén a presión
1 carcasa adaptadora

	Cat. No.
Vaivén a presión	356.01.550

Empaque: 1 o 400 Pieza

Información para pedido
Por favor pedir por separado la contrapieza para atornillar o pegar.

Metallamat A/SM 175°

Para armarios con cajones interiores y estantes extraíbles



Montaje angular con placa de montaje

- > Material: Cazoleta de fundición de zinc, brazo articulado de acero
- > Acabado: Niquelado
- > Fijación de la cazoleta: para atornillar
- > Instalación: Puerta en el cuerpo para deslizar con sistema de montaje sobrepuesto A o montaje rápido con sistema de montaje rápido SM
- > Profundidad de perforación: Cazoleta de la bisagra 12,5 mm
- > Posibilidad de ajuste: Tridimensional (con la corre spondiente placa de montaje)
- > Con autocierre

Ranura mínima

Grosor de puerta mm	Distancia de la cazoleta E mm					
	3,0	4,0	5,0	6,0	7,0	8,0
20-24	No se necesita ranura					
25	3,2	3,0	2,7	2,1	1,6	0,8
26	6,0	5,2	4,4	3,6	2,8	2,0
Ranura mínima F						

Nota

- Medidas e indicaciones de ranura de los esquemas y tablas han sido calculados:
- > En ajuste de fábrica
 - > Con placa de montaje distancia 0 mm

→ Montaje angular

> Brazo de la bisagra Recto

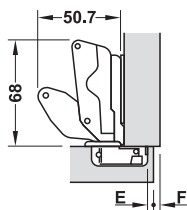

Solape de puerta mm												A	SM
11	12	13	14	15	16	17	18	19	20	21	22	2	
					3	4	5	6	7	8			3
				3	4	5	6	7	8			4	4
		3	4	5	6	7	8					6	6
3	4	5	6	7	8							8	8
Distancia de la cazoleta E mm						Placa de montaje distancia mm							

Las placas de montaje rápido se suministran para sistema de montaje sobrepuesto (A) en 2, 4, 6 y 8 mm, para sistema de montaje rápido (SM) en 3, 4, 6 y 8 mm.

Fijación de la cazoleta	Patrón de perforación
	48/6
Sistema de montaje sobrepuesto A	
Para atornillar	316.32.600

Empaque: 250 Pieza





Metallamat A/SM 110°

Para aplicaciones estándar



Montaje angular con placa de montaje

- > Material: Cazoleta y brazo articulado de acero
- > Acabado: Niquelado
- > Fijación de la cazoleta: Para atornillar
- > Instalación: Puerta en el cuerpo para deslizar con sistema de montaje sobrepuesto A o montaje rápido con sistema de montaje rápido SM
- > Profundidad de perforación: Cazoleta de la bisagra 12,5 mm
- > Posibilidad de ajuste: Tridimensional (con la corre spondiente placa de montaje)
- > Con autocierre

Grosor de puerta mm	Ranura mínima				
	Distancia de la cazoleta E mm				
	3,0	4,0	5,0	6,0	7,0
15	0,6	0,6	0,6	0,6	0,6
16	0,8	0,8	0,8	0,8	0,8
17	1,1	1,0	1,0	1,0	1,0
18	1,4	1,4	1,3	1,4	1,3
19	1,8	1,7	1,7	1,6	1,6
20	2,2	2,1	2,0	2,0	2,0
21	2,8	2,6	2,5	2,4	2,3
22	3,4	3,1	3,0	2,8	2,7
23	4,1	3,8	3,6	3,3	3,2
Ranura mínima F					

Nota

Medidas e indicaciones de ranura de los esquemas y tablas han sido calculados:

- > En ajuste de fábrica
- > Con placa de montaje distancia 0 mm

→ Montaje angular

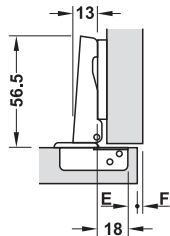

Solape de puerta mm												
13	14	15	16	17	18	19	20	21	22	A	SM	
						3	4	5	6	7	2	
					3	4	5	6	7			3
				3	4	5	6	7				4
		3	4	5	6	7						6
3	4	5	6	7								8
Distancia de la cazoleta E mm						Placa de montaje distancia mm						

Las placas de montaje rápido se suministran para sistema de montaje sobrepuesto (A) en 2, 4, 6 y 8 mm, para sistema de montaje rápido (SM) en 3, 4, 6 y 8 mm.

Fijación de la cazoleta	Patrón de perforación
	48/6
Sistema de montaje sobrepuesto A	
Para atornillar	316.30.500

Metallamat A/SM 92°

Para aplicaciones angulares de 45°



- > Material: Cazoleta de acero, Brazo articulado de fundición de zinc
- > Acabado: Niquelado
- > Fijación de la cazoleta: Para atornillar
- > Instalación: Puerta en el cuerpo para deslizar con sistema de montaje sobrepuesto A o montaje rápido con sistema de montaje rápido SM
- > Profundidad de perforación: Cazoleta de la bisagra 12,5 mm
- > Posibilidad de ajuste: Tridimensional (con la correspondiente placa de montaje)
- > Con autocierre

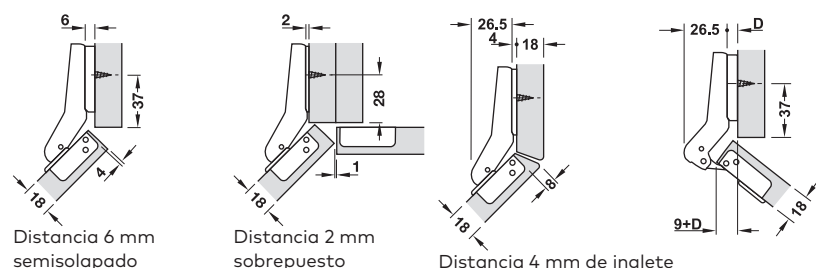

Fijación de la cazoleta	Patrón de perforación 48/6
Sistema de montaje sobrepuesto A	
Para atornillar	316.34.501

Empaque: 1 o 50 Pieza

Placas de montaje en cruz Metallamat A

Con técnica de deslizamiento

- > Material: Acero
- > Acabado: Niquelado
- > Posibilidad de ajuste: Regulación de la altura ± 2 mm a través de agujero rasgado

→ Para tornillos de tablero de aglomerado

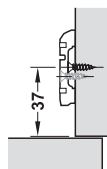

Patrón de perforación

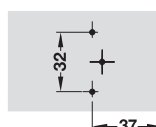

Distancia mm	Cat. No.
4	316.51.504

Empaque: 1 ó 250 Pieza

→ Con tornillos especiales premontados

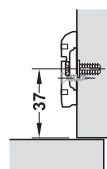

Patrón de perforación

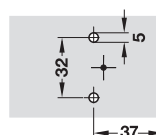

Distancia mm	Cat. No.
2	316.51.522
6	316.51.526

Empaque: 1 ó 250 Pieza

→ **Calibre de marcado para transferir la dimensión central a la puerta**



> **Material:** Plástico, negro

Si se requieren posiciones de taladro entre los taladros de la serie de 33 mm, p. Ej. para bisagras ocultas, la posición, medida a partir de los taladros de 5 mm, se puede transferir a la puerta mediante el indicador de marcado.

Calibre de marcado

Cat. No.
001.27.060

Empaque: 1 Pieza

Bisagra para puertas plegables de armarios de rincón

Ranura 4–18 mm



- > **Ángulo de apertura:** 150 °°
- > **Material:** Fundición de zinc
- > **Acabado:** Niquelado
- > **Instalación:** Para atornillar
- > **Para grosor de puerta:** 15–24 mm
- > **Posibilidad de ajuste:** Tridimensional

Patrón de perforación

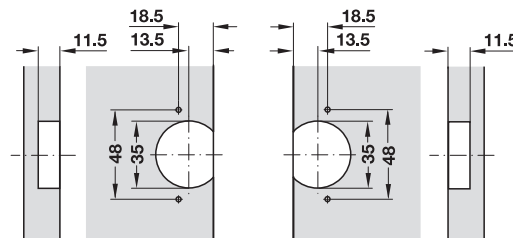

Posibilidad de ajuste

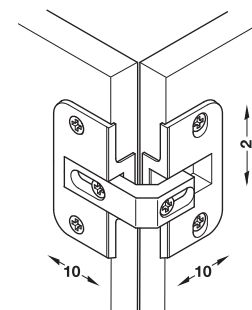

Medidas de montaje

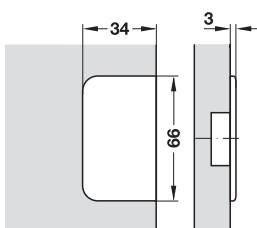

Instalación

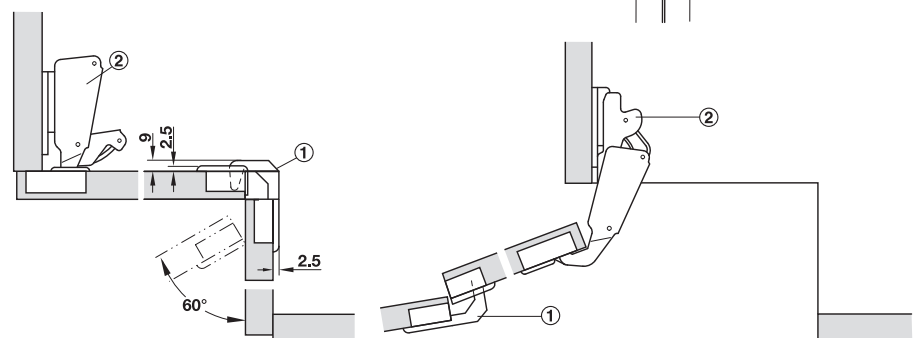

Puerta cerrada

Puerta abierta

① Bisagra para puerta plegable para armario de rincón, ② bisagra estándar para ángulo amplio

Instalación
Para atornillar

Cat. No.
343.90.700

Empaque: 1 o 10 Pieza

Metallamat A/SM 92°

Para aplicaciones en pilastra



- > Material: Cazoleta de acero, Brazo articulado de fundición de zinc
- > Acabado: Niquelado
- > Fijación de la cazoleta: Para atornillar
- > Instalación: Puerta en el cuerpo para deslizar con sistema de montaje sobrepuesto A o montaje rápido con sistema de montaje rápido SM
- > Profundidad de perforación: Cazoleta de la bisagra 12,5 mm
- > Posibilidad de ajuste: Tridimensional (con la corre spondiente placa de montaje)
- > Con autocierre

Montaje angular con placa de montaje

Nota

Medidas e indicaciones de ranura de los esquemas y tablas han sido calculados:

- > En ajuste de fábrica
- > Con placa de montaje distancia 0 mm

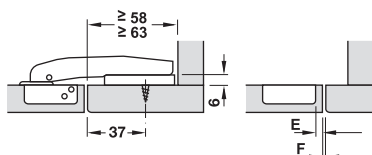

Placa de montaje distancia 6 mm
 > 58 sistema de montaje sobrepuesto A
 > 63 técnica de montaje rápido SM
 E - 3 - 7 mm

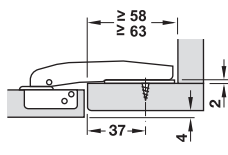

Placa de montaje distancia 2 mm
 > 58 sistema de montaje sobrepuesto A
 > 63 técnica de montaje rápido SM

Fijación de la cazoleta	Patrón de perforación 48/6
Sistema de montaje sobrepuesto A	
Para atornillar	316.35.500

Empaque: 25 Pieza

Instalación

- > Para montar la superficie interior de puerta de forma enrasada con la superficie interior de pilastra, utilizar exclusivamente placas de montaje con distancia 6 mm.
- > Posición de atornillado estándar de la placa de montaje 37mm del canto de la pilastra.

Tapa decorativa

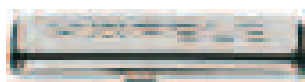

- > Material: Acero
- > Acabado: Niquelado mate

Modelo	Cat. No.
Tapa decorativa sin rotulación	316.36.500

Empaque: 250 Pieza

Información para pedido
 A partir de una cantidad de pedido de 10000 piezas, las tapas decorativas se pueden rotular de forma individualizada.

→ Regulación de la altura ± 2 mm mediante excéntrica



Con tornillos europeos

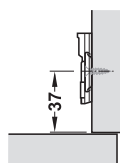
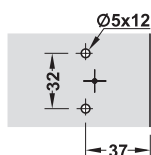

Altura D mm	Cat. No.
Con tornillos Euro premontados	
2	311.71.562

Empaque: 1 Pieza

Bisagra para atornillar, Tamaño 102 mm

Para montaje enrasado

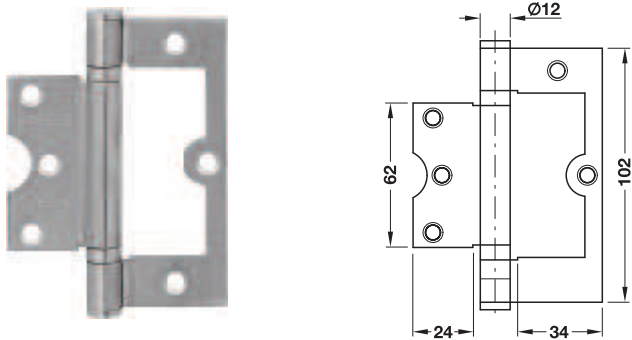

- > Campo de aplicación: Para cercos de madera o de metal, Para puertas de interior sin galce de madera o metal, Para montaje enrasado
- > Peso de la puerta: <60 kg
- > Diámetro del cilindro: 12 mm
- > Grosor del ala: 2,5 mm
- > Rodamiento: Rodillo con 2 rodamientos de bolas
- > Altura de fresado: 102 mm
- > Profundidad de fresado: 2,65 mm
- > Fijación: Aplicable para DIN izquierda y DIN derecha

Montaje

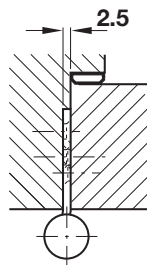

Material	Acabado	Nº de ref.
Acero inoxidable 201	Mate	926.22.127

Nota de pedido

Tornillos de fijación para cercos y puertas de madera incluidos en el volumen de suministro.

Bisagra oculta H7

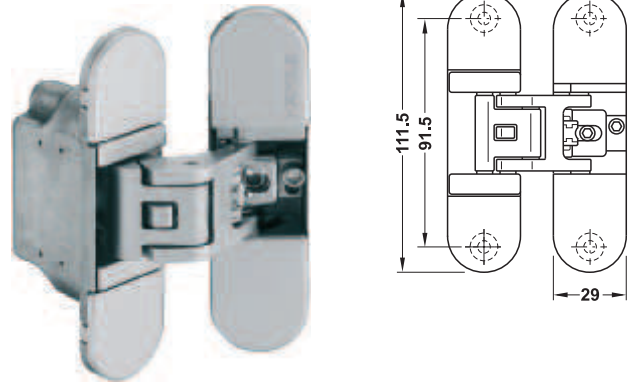

- > Campo de aplicación: Para cercos de madera, para puertas de interior de madera sin rebaje/galce
- > Peso de la puerta: <50 kg con 2 bisagras de puerta, <70 kg con 3 bisagras de puerta
- > Ángulo de apertura: <180°
- > Ancho de la puerta: <900 mm
- > Altura de puerta: <2100 mm
- > Grosor de puerta: >40 mm
- > Tamaño: 111,5 mm
- > Posibilidad de ajuste: Ajustable sin escalonamiento en tres dimensiones: Altura ±1,5 mm, lateral y apriete ±1 mm
- > Material de fijación incluido en el volumen de suministro
- > Llave de cabeza allen incluido en el volumen de suministro

Montaje

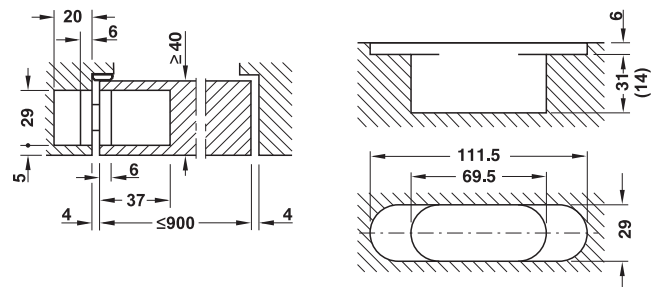

Dibujo de fresado marco y puerta

Nota

Distancias del fresado modificadas con la aplicación de las cazoletas de la bisagra para cerco revestido. A partir de la altura de la puerta de 2400 mm se deben aplicar 4 bisagras de puerta.

Material	Acabado	Nº de ref.
Fundición de zinc	Cromado mate	927.91.554

Bisagra con muelle

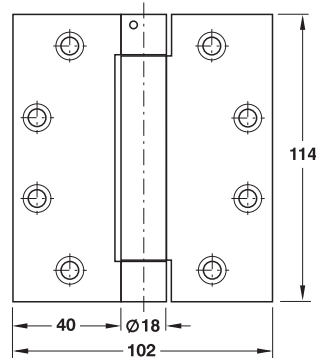

- > **Campo de aplicación:** Para cercos de madera ó de acero, para puertas de interior de madera ó de acero sin rebaje/galce
- > **Peso de la puerta:** <60 kg con 3 bisagras de puerta
- > **Diámetro del nudillo:** 18 mm
- > **Grosor del ala:** 3,4 mm
- > **Posibilidad de ajuste:** Fuerza del muelle ajustable y fijable
- > **Rodamiento:** Técnica de cojinetes de fricción libres de mantenimiento
- > **Fijación:** Aplicable para DIN izquierda y DIN derecha

Montaje

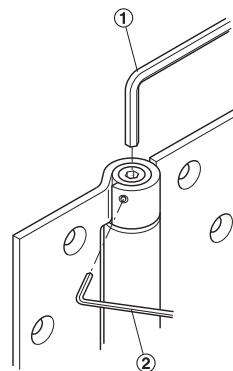
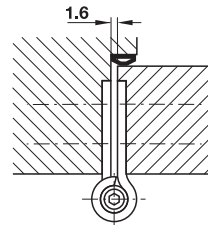

- ① Ajustar la fuerza del muelle ② Fijar la fuerza del muelle ajustada

Destensar:

- > Aflojar el tornillo de retención situado en el lateral del rodillo de la bisagra
- > Presionar el tornillo de cabeza Allen, emplazado en el rodillo de la bisagra, fuertemente hacia abajo y al mismo tiempo girar en contra de las agujas del reloj. Repetir este paso hasta que la bisagra se encuentre completamente destensada. Después montar las bisagras.

Tensar:

- > Girar el tornillo de cabeza Allen, emplazado en el interior del rodillo de la bisagra, en sentido de las agujas del reloj y ajustar la fuerza del grosor del muelle deseada de forma uniforme en todas las bisagras
- > Apretar de nuevo el tornillo de retención

Ancho de la solapa mm	Material	Acabado	Nº de ref.
40	Acero inoxidable	Mate	926.35.003

Empaque: 2 piezas

Nota de pedido

Tornillos de fijación para cercos y puertas de madera incluidos en el volumen de suministro.

Bisagra para atornillar para puertas sin galce

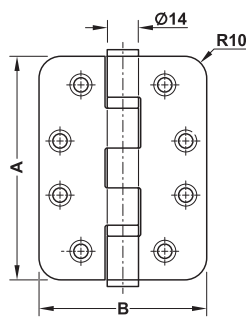
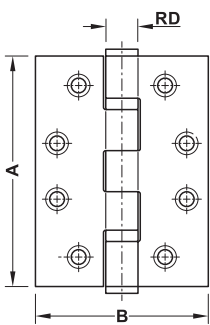
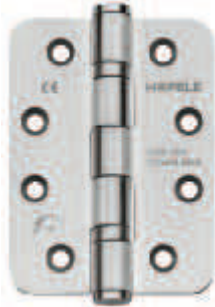
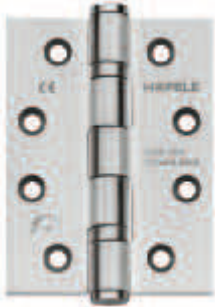

RD = diámetro de rodillos

Diámetro del cilindro mm	Grosor del ala mm	Medida A	Medida B	Modelo	Material	Mate
Forma alas recta						
14	3	4"/102mm	3"/76mm	DHB 3222	Acero inoxidable Calidad 304	926.98.040

Empaque: 1 o 10 piezas

Nota de pedido

Tornillos de fijación para cercos y puertas de madera incluidos en el volumen de suministro.
Tornillos de fijación para cercos y puertas de metal 020.00.136, por favor pedir por separado.

- > Campo de aplicación: Para cercos de madera, Para puertas de interior sin galce
- > Material: Acero inoxidable
- > Peso de la puerta: 120 kg
- > Rodamiento: Con espiga fija, Rodillo con dos rodamientos de bolas
- > Fijación: Aplicable para DIN izquierda y DIN derecha
- > Norma: Certificado según EN 1935:2002
- > Clase:

4	7	6	1	1	4	4	13
---	---	---	---	---	---	---	----

Montaje

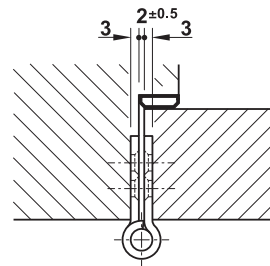

FI 1 Bisagra para embutir en taladro

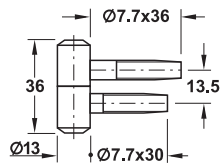

- > Campo de aplicación: Para cercos de madera, para puertas de interior de madera con rebaje/galce
- > Peso de la puerta: <40 kg
- > Diámetro del nudillo: 13 mm
- > Fijación: Aplicable para DIN izquierda y DIN derecha
- > Norma: Certificación según EN 1935:2002
- > Clase:

2	7	2	0	1	2	0	7
---	---	---	---	---	---	---	---

Montaje

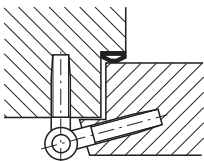

Material	Acabado	Nº de ref.
Acero	Zincado plata	922.24.090

Empaque: 10 piezas

FI 2 Bisagra para embutir en taladro

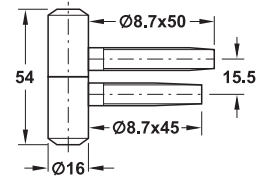

- > Campo de aplicación: Para cercos de madera, para puertas de interior de madera con rebaje/galce
- > Peso de la puerta: <100 kg
- > Diámetro del nudillo: 16 mm
- > Fijación: Aplicable para DIN izquierda y DIN derecha
- > Norma: Certificación según EN 1935:2002
- > Clase:

4	7	5	0	1	2	0	12
---	---	---	---	---	---	---	----

Montaje

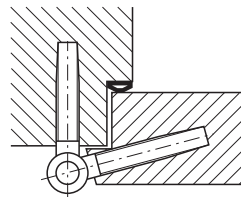

Material	Acabado	Nº de ref.
Acero	Zincado plata	922.24.190

Empaque: 10 piezas

Sistema para puertas corredizas



Häfele Slido Classic 20 IF K

Chasis lateral/guionado con rodillos

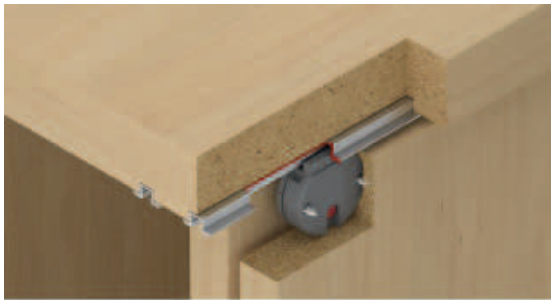

- > Grosor de puerta: Mín. 16 mm
- > Ajuste de altura: $\pm 1,5$ mm en el mecanismo de traslación

Patrón de perforaciones

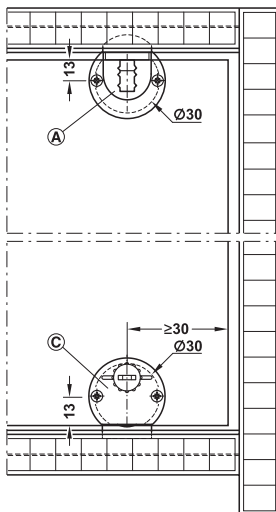

- (A) Guía con espiga de cierre
- (C) Carretilla con regulación de altura

Medidas de montaje

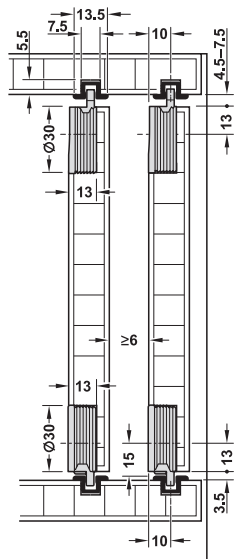

- Carril de deslizamiento y carril guía sencillos superior e inferior
- Carretilla con regulación de altura

→ Guía

Con espiga de cierre

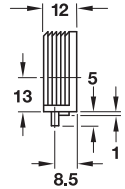
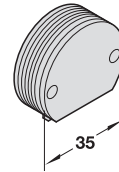

- > Material: Plástico
- > Ejecución: Con espiga, encajable en 5 y 8 mm
- > Instalación: Para embutir a presión

Color	Cat. No.
Negro	404.19.320

Empaque: 1 pieza

→ Mecanismo de traslación

Con ajuste de altura

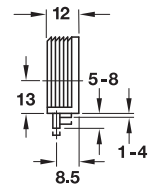
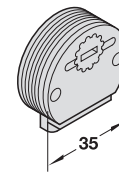

- > Ajuste de altura: Con eje ajustable
- > Material: Mecanismo de traslación: plástico, rodillo: poliamida
- > Instalación: Para embutir a presión

Color	Cat. No.
Mecanismo de traslación: negro rodillo: blanco	404.20.340

Empaque: 1 pieza

→ Carril de deslizamiento y carril guía sencillos superior e inferior

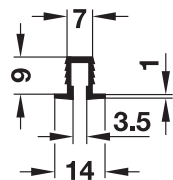

- > Material: Plástico
- > Modelo: Con reborde solapado y nervadura de arpón
- > Longitud: 3 m
- > Instalación: Para insertar a presión y pegar en ranura

Color	Cat. No.
Marrón	404.14.133
Blanco	404.14.713
Negro	404.14.313

Empaque: 1 pieza

→ Individual components

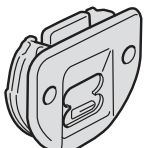
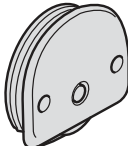
		Material	Colour	Cat. No.
Guide, with spring-loaded catch		Plastic	Brown	404.21.154
Running gear, without height adjustment		Running gear: Plastic, roller: Polyamide	Brown	404.22.106

Packing: 1 piece

Slido Classic 20 VF T

Para peso de puerta hasta 20 kg opcional con amortiguación

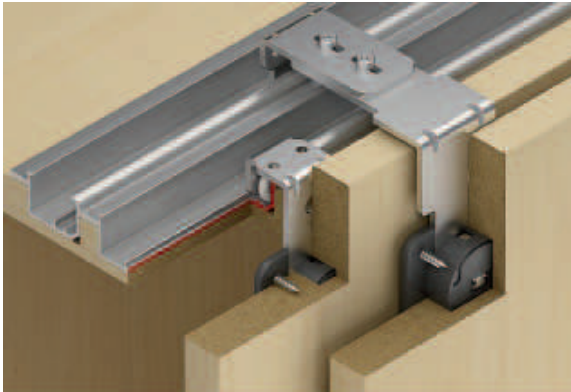

- > Altura de la puerta: Máx. 1800mm
- > Ancho de la puerta: Máx. 1000mm
- > Grosor de la puerta: 16-25 mm, ajustable
- > Ajuste de altura : ± 2 mm en el mecanismo de traslación mediante rueda de ajuste
- > Material : Carcasa: plástico; mecanismo de traslación, placa de montaje y guía: acero
- > Mecanismo de traslación : Deslizamiento en parte superior, de 2 rodillos
- > Accionamiento del mecanismo de traslación : Rodillo de plástico con cojinetes de fricción, eje de acero
- > Tope de la puerta: Tope superior, como tope de retención o amortiguación en el carril de deslizamiento superior, como tope en el carril guía inferior
- > Montaje: Carcasa para atornillar, mecanismo de traslación para introducir y atornillar, guía para atornillar en la puerta

Esquema de taladros

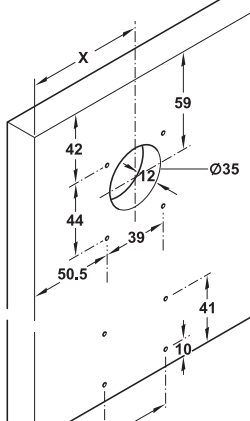

Solape de la puerta

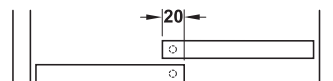

Cálculo

$X = 70 + \text{solape de la puerta sobre lado exterior del cuerpo}$

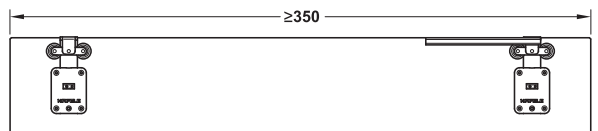
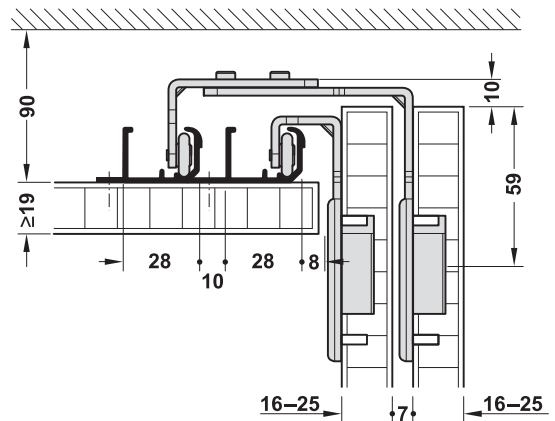
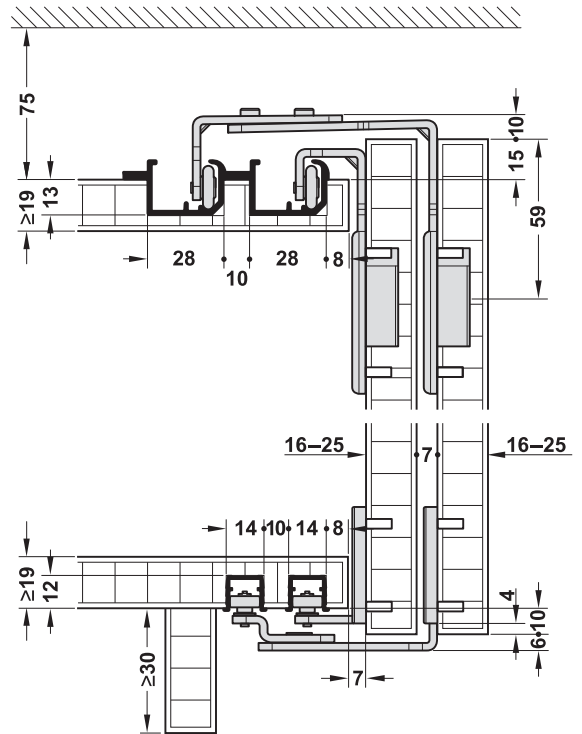

Ancho de puerta mínimo en caso de un amortiguador

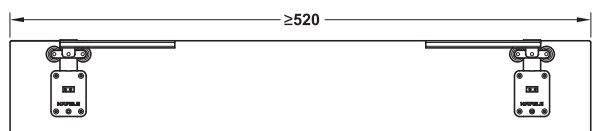

Ancho de puerta mínimo en caso de dos amortiguadores, incluidos 2 amortiguadores por puerta en el juego para 2 puertas. En el juego de herrajes para 3 puertas se incluye solo la amortiguación para un lado.

(No es posible amortiguar la puerta de ambos sentidos).

Montaje Puerta

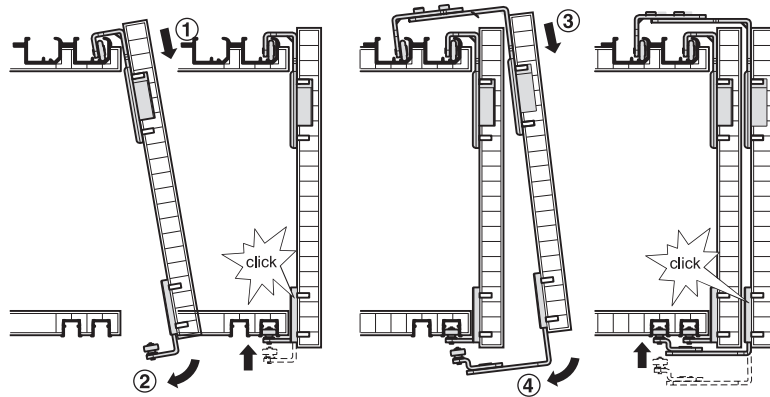

→ Guía

	Nº de ref.
Para 2 puertas, incluido tope de retención, con instrucciones de montaje	402.31.008
Para 3 puertas, incluido tope de retención, con instrucciones de montaje	402.31.009

→ Carriles y accesorios

		Grosor del tablero superior	Material	Acabado/color	longitud m	Nº de ref.
Carril de deslizamiento sencillo inferior, para embutir a presión y encolar en una ranura de 28 mm		Min. 19 mm	Aluminio	Natural	3,5	402.31.633
Carril de deslizamiento sencillo inferior, para embutir a presión y encolar en una ranura de 28 mm		Min. 19 mm	Aluminio	Color plata Anodizado	3,5	402.31.655

Silent-VF 80

Para peso de la puerta hasta 80 kg

Facil regulación de altura mediante tornillo de ajuste.

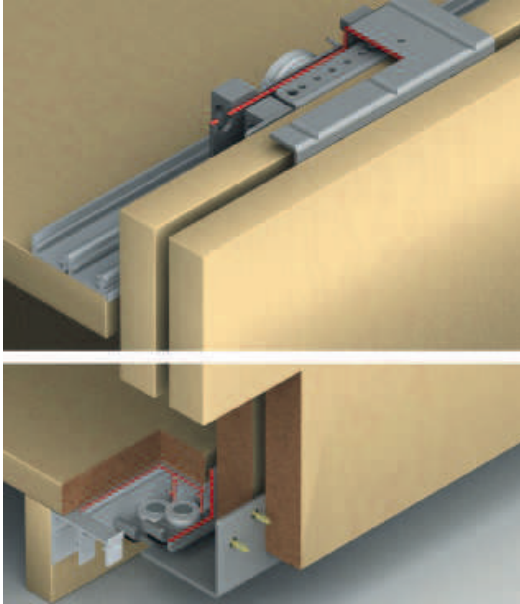

- > Grosor de la puerta: 19- 28 mm
- > Ajuste de altura: $\pm 1,5$ mm
- > Material: Mecanismos de traslación y guías:acero
- > Mecanismo de traslación: Deslizamiento en parte superior con 1 rodillo,
- > Tope de la puerta: Topes superior e inferior, tope superior con retención
- > Montaje: Mecanismo de traslacion y guía para atornillar

Ajustes de altura

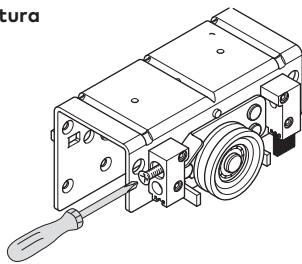

→ Juego

Para 3 puertas	Nº de ref. 406.80.003
----------------	--------------------------

Empaque: 1 juego

Medidas de montaje

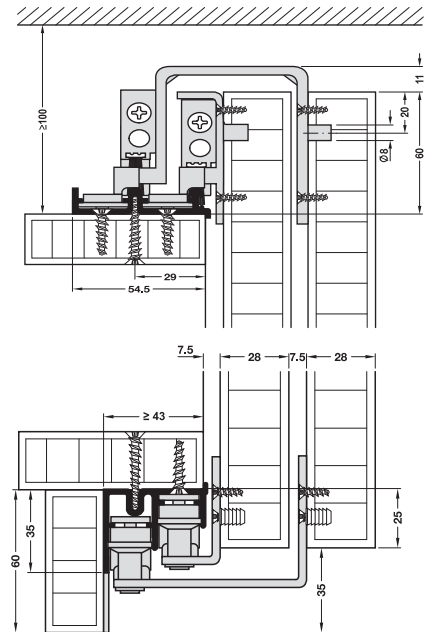

Características del taladro

Mecanismo de traslación superior

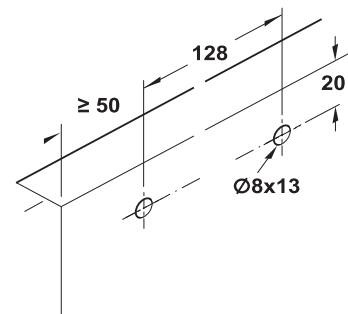

Guía inferior

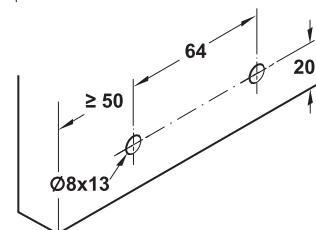

Herraje para puertas correderas Häfele Slido Classic 40-P hasta 120-P

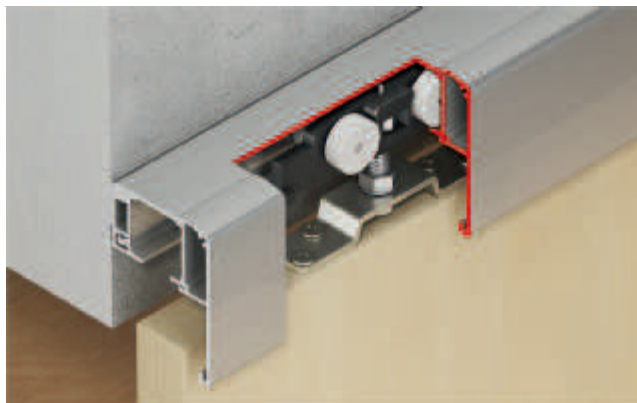

Montaje mural con carril de fijación

- > Campo de aplicación: Para puertas correderas de 1 ó 2 hojas
- > Peso de puerta: <40/60/80/120 kg
- > Posibilidad de ajuste: Hoja de puerta ajustable en altura
- > Montaje: Suspensión con brida portadora atornillada, montaje mural y de techo

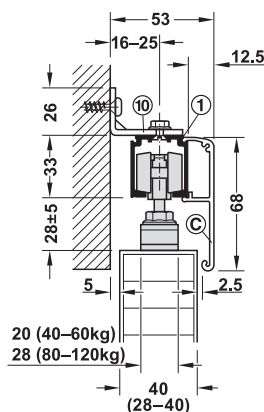

Montaje mural con escuadra de montaje

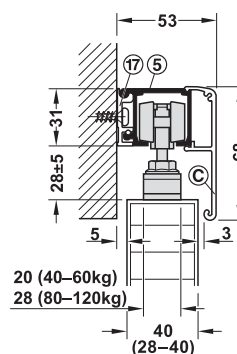

Montaje mural con carril de fijación

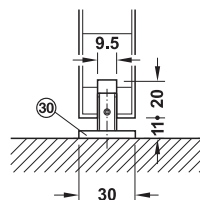

Guía de suelo sin holgura sin carril guía

Indicación
Para el montaje de techo con revestimiento por ambos lados no hay disponible una tapa de terminación. De forma opcional se puede colocar y pegar un par de tapas de terminación en vertical, en el centro del carril de deslizamiento.

Corte carro de rodillos y guía

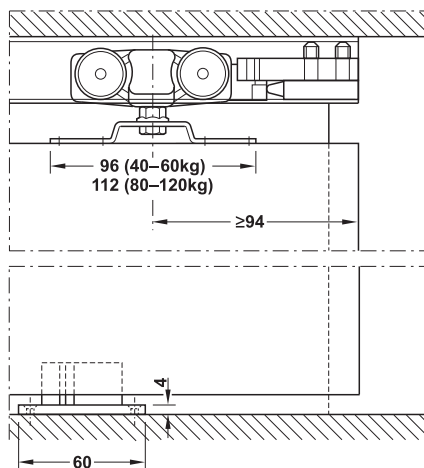

Vista general de las variantes de amortiguación

Sin autocierre

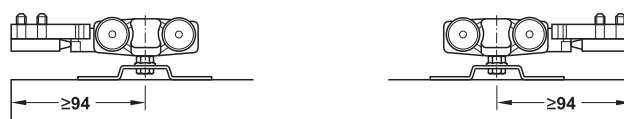

Con autocierre por un lado

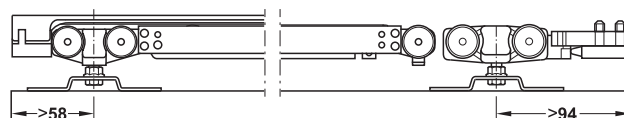

Con autocierre por ambos lados

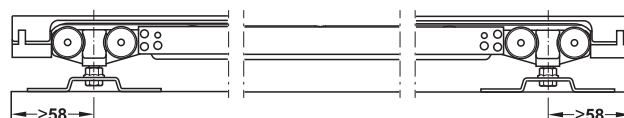

→ Juego sin carril de deslizamiento para 1 puerta

Modelo	Volumen de suministro	Ancho de la puerta mm	40-P < 40 kg por puerta
Con autocierre por un lado	2 mecanismos de traslación (1 con autocierre) 1 guía para suelo sin holgura 1 amortiguadores de carril con resorte de retención 1 activadores con elemento de retención para autocierre	>592 (40-80 kg) >681 (120 kg)	940.43.115

Nota de pedido

Por favor, pedir por separado los carriles, las pantallas y los accesorios. Para 2 puertas correderas pedir 2 juegos.

Herraje para puertas correderas Silent 40/A-100/A

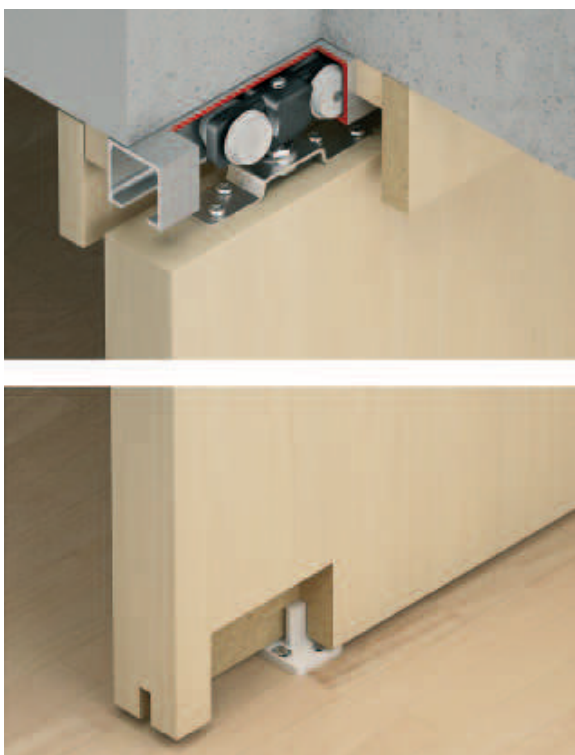

- > Campo de aplicación: Para puertas correderas de 1 ó 2 hojas
- > Peso de puerta: <40/60/100 kg
- > Posibilidad de ajuste: Puertas ajustables en altura ± 5 mm
- > Montaje: Suspensión con brida portadora atornillada, montaje mural y de techo

Montaje mural

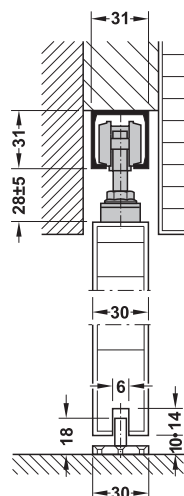

Montaje de techo

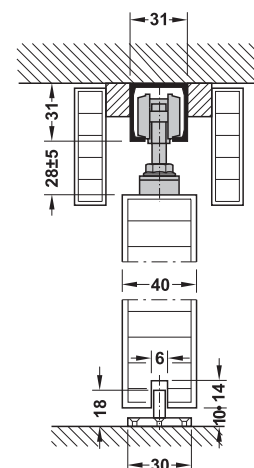

→ Juego sin carril de deslizamiento para 1 puerta

Modelo	Modelo	Peso de puerta kg	Volumen de suministro	Nº de ref.
Silent 60/A	Sin autocierre	Por cada puerta <60	2 mecanismos de traslación incl. brida portadora 1 guía para suelo 2 amortiguadores de carril con resorte de retención	940.60.001

Nota de pedido

Por favor, pedir por separado los carriles y los accesorios. Para 2 puertas correderas pedir 2 juegos.

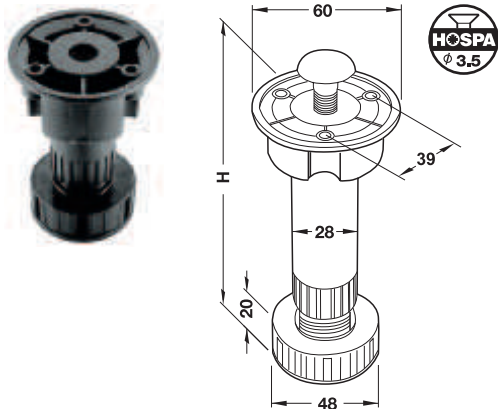

- > Acabado/color: Negro
- > Ajuste de altura: +15 mm
- > Instalación: Con tornillo de fijación M10 y/o 3 tornillos avellanados para tablero de aglomerado de diámetro 3,5 mm
- > Capacidad de carga: Aprox. 160 kg



Altura de construcción H mm	Cat. No.
100	637.45.326
150	637.45.371

Empaque: 1 o 200 Pieza

→ Accesorio para patas regulables de plástico para zocalo Clip para zoclos



Para atornillar

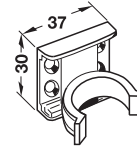

Para insertar en ranura, profundidad de ranura 6,5 mm

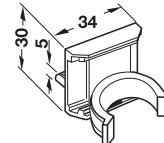

Para insertar en nervadura

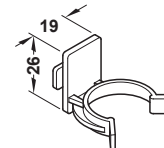

- > Material: Plástico
- > Acabado/color: Negro

Instalación	Empaque Pieza	Cat. No.
Para atornillar	1 ó 100	637.45.906
Para encajar en ranura	20 ó 100	637.45.915

Perfil para zoclos ó FF 11.86

Tornillo de fijación M10



- > Material: Acero
- > Acabado/color: Galvanizado

Longitud mm	Cat. No.
33	637.45.997

Empaque: 1, 100 ó 1000 Pieza

De plástico → Altura 5 mm

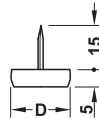

> Color: Blanco

Diámetro D mm	Nº de ref.
16	650.02.164

Empaque: 100 ó 1000 Pieza

De plástico → Altura 5 mm

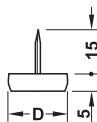

> Color: Blanco

Medida D mm	Cat. No.
q 10	650.02.100
q 15	650.02.165
q 25	650.02.250

Empaque: 100 ó 1000 Pieza

→ Para atornillar



Con rótula

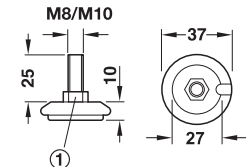

① Hexagonal para llave de 13mm

- > Material: Espiga roscada: acero, deslizador: plástico
- > Acabado/color: Espiga roscada: galvanizado, deslizador: cromado o negro
- > Ejecución: Fijo o con rótula para adaptar a las irregularidades del suelo

Contiene
Elemento básico con tapa protectora

Rosca	Ejecución	Deslizador: negro
M8	Con rótula	650.22.391

Empaque: 1 ó 100 Pieza

Tuerca para clavar

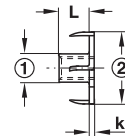

① Diámetro del casquillo
② Diámetro exterior

Rosca interior	Longitud L mm	② Diámetro exterior mm	① Diámetro del casquillo mm	Grosor del borde k mm
M8	9,8	22,0	9,2	1,2

- > Material: Acero
- > Acabado: Natural o galvanizado

Rosca interior	Acabado	Empaque pieza	Cat. No.
M8	Natural	100 ó 500	031.00.285

→ Para embutir Para perforación de 5 mm

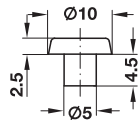

> Material: Plástico

Color	Cat. No.
Blanco	356.20.708

Empaque: 500 Pieza

Tope amortiguador → Para pegar



Amortiguadores moldeados en planca

> Material: Poliuretano antiabrasivo, plástico
> Montaje: Para pegar (duradero y autoadhesivo gracias al pegamento de acrilato, resistente al envejecimiento)

> Dureza Shore A60-70
> Forma de suministro (juego) moldeados en plancha
> Resistente a los rayos UV, no amarillea, resistente al roce

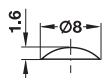

Color	Nº de ref.
Transparente	356.20.708

Empaque: 50, 1000 ó 5000 Pieza

→ Para embutir Para taladros de diámetro 6 mm

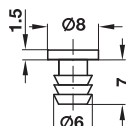

> Material: Plástico

Color	Cat. No.
Transparente	356.20.421

Empaque: 500 ó 5000 Pieza

Sistema de amortiguación para puertas



Montaje

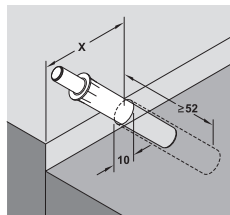

Determinar la medida X mediante montaje de prueba

Recomendación de montaje

Suave: Centro de la pared lateral del cuerpo enfrente del lado de la bisagra

Medio: Centro del tablero superior del cuerpo

Fuerte: Tablero superior del cuerpo, más cerca del centro de rotación

La selección del modelo correcto (fuerza), así como de la posición de montaje exacta depende del ancho de puerta, peso de puerta y de las bisagras aplicadas. Se recomienda un montaje de prueba.

3 fuerzas diferentes para una óptima comodidad de cierre

> Material: Plástico
> Color: Gris
> Montaje: Para insertar en un adaptador o para insertar en un tablero de 10 mm

Empaque: 1 ó 100 Pieza

Otros Accesorios



→ Carry fix normal

Asa de transporte de tablas, resistente



Para paneles y elementos hasta 70mm
Capacidad de carga: 120 kg por mango

Empaque: 1 par

	No. Ref
Asa de transporte del tablero, tarea pesada	007.90.250

→ Estación de energía emergente

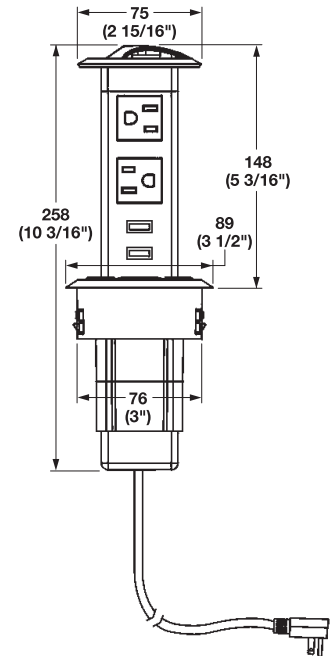

- > 2 - Receptáculos de CA, 120V / 60Hz, AC 125V 15A Max
- > 2 DC 5V Los puertos de carga USB proporcionan 2.1A (10.5 watts) (822.99.340) potencia de carga
- > Ø76 mm (3") agujero para la instalación
- > Requiere 305 mm (12") espacio debajo de la superficie de trabajo
- > Adecuado para su instalación en una encimera de cocina o baño.
- Cuando se conecta a un receptáculo GFCI o a un circuito derivado GFCI
- > Certificación UL y cUL para uso en EE. UU. y Canadá

Material: plástico

Color	Item No.
Negro	822.99.340

Suministrado con

Cable de alimentación de 6 pies, cable de alimentación de 14 AWG

Nota

Los puertos USB se cargan a través del cable de alimentación de la unidad.

Bote de basura para montaje en superficie de trabajo

→ 5 litros / 11 litros / 13 litros

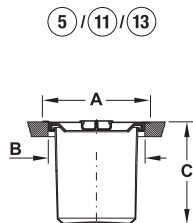

Instalación

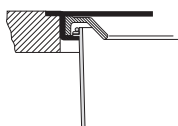

Montaje enrasado con la superficie

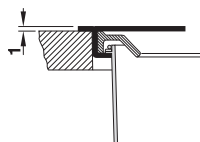

Montaje sobrepuesto

- > Instalación: Para encajar de manera enrasada o sobrepuesta
- > Material: Plástico o aluminio, en 5 litros: con anillo de acero inoxidable, en 11 y 13 litros: con anillo de acero inoxidable y de goma blanda, tapa: acero inoxidable

Capacidad l	Medida A mm	Medida B mm	Medida C mm	Cat. No.
11	310	280	300	502.94.000

Cubo: plástico negro

Empaque: 1 pieza

Estante de rejilla

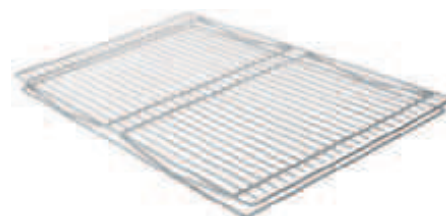

- > Material: Rejilla: acero, soporte para estante: plástico
- > Acabado: Rejilla: cromada, soporte para estante: transparente
- > Grosor del panel lateral: 16 ó 19 mm, compensación mediante giro del soporte para estantes
- > Instalación: Para atornillar en el tablero lateral
- > Material de fijación incluido en el volumen de suministro

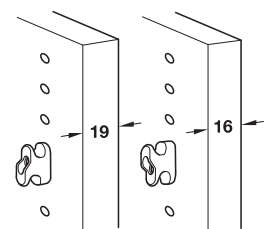

Detalle soporte para estantes

Para ancho de cuerpo mm	Medidas (anch. x prof. x alt.) mm	Cat. No.
600	557 x 490 x 30	545.71.223
900	857 x 490 x 35	545.71.225

Empaque: 2 piezas

Espejo, extraíble, orientable 180°

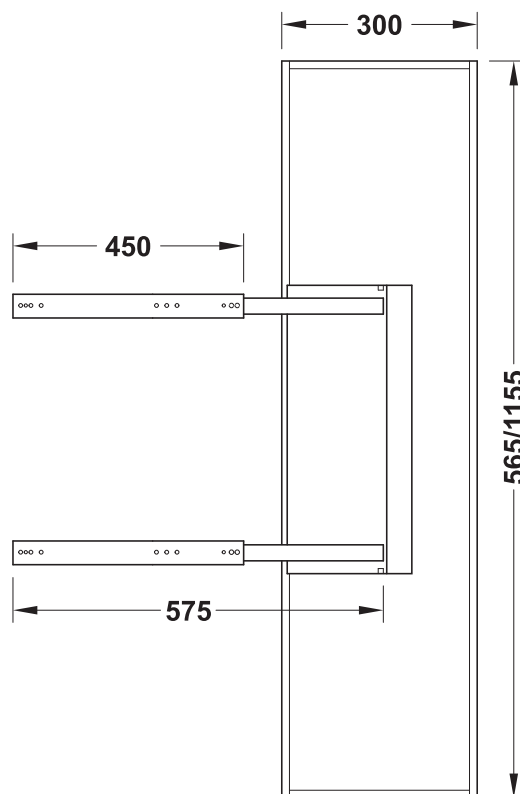

- > Material: Aluminio
- > Acabado: Plateado
- > Longitud de extracción: 350 mm
- > Medidas (Anch. x Prof.): 450 x 38 mm

Altura mm	Cat. No.
1155	805.72.290

Empaque: 1 pieza

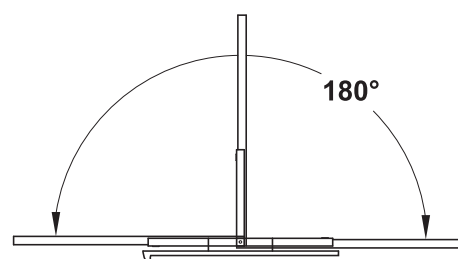

Soporte
→ Con espiga recta

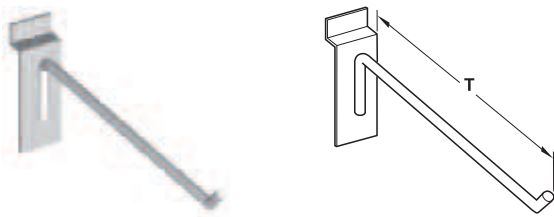

> Ejecución: Diámetro del soporte 6 mm

Profundidad T mm	Cat. No.
200	790.57.202

Empaque: 1 o 10 pieza

→ Con soporte con forma de estribo

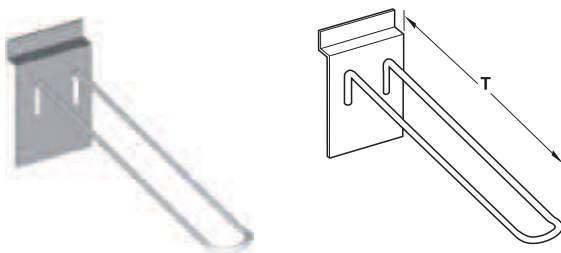

> Ejecución: Diámetro del soporte 4 mm

Profundidad T mm	Cat. No.
300	790.57.211

Empaque: 1 o 10 pieza

→ Colgadores para enganchar

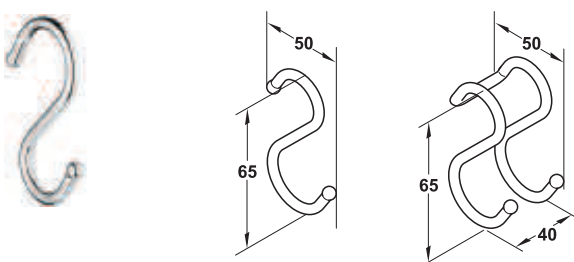

> Material: Acero

Ejecución	Acabado	Cat. No.
Gancho sencillo	Cromado pulido	521.20.215
	Cromado pulido	521.20.224

Empaque: 1 pieza

Gancho para armario
Aluminio

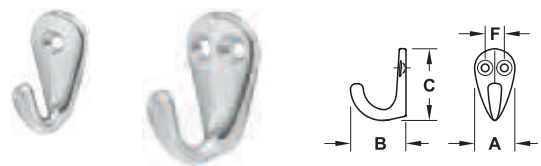

> Acabado/color: Pulido

Ancho A mm	Profundidad B mm	Altura C mm	Distancia entre perforaciones F mm	Diámetro de los tornillos mm	Cat. No.
------------	------------------	-------------	------------------------------------	------------------------------	----------

Con 2 perforaciones de fijación

1	28	38	8	3,0	845.01.806
---	----	----	---	-----	------------

Empaque: 1 o 100 pieza

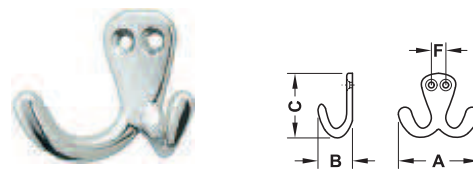

> Acabado/color: Pulido

Ancho A mm	Profundidad B mm	Altura C mm	Distancia entre perforaciones F mm	Diámetro de los tornillos mm	Cat. No.
42	22	32	7,5	3,0	845.10.805

Empaque: 1 o 100 pieza

Burlete de cepillo

Para encajar en ranura

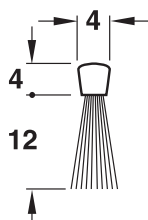

- > Material: Ribete: poliamida, perfil de sujeción: chapa de acero
- > Acabado: Ribete: negro, perfil de sujeción: zincado

Longitud mm	Nº de ref.
1000	950.06.090

Burlete para puerta de interior PVC, TPE 1.10

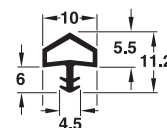

- > Campo de aplicación: Para puertas con rebaje/galce para insertar
- > Material: Polímero elástico modificado (PVC) ó elastómero termoplástico (TPE)
- > Medidas de montaje: Ranura 4 x 7 mm, hueco hasta el tope 4 mm, ancho del rebaje/galce
- > Longitud: 25 m

Color	Polímero elástico modificado (PVC)
Marrón oscuro	950.10.262
Marrón	950.10.261

→ Para montar detrás del panel frontal



- > Material: Herrajes: acero
- > Acabado/color: Herrajes: con revestimiento de plástico blanco, RAL 9016
- > Ejecución: Abatible, al extraer el cajón automáticamente se extiende la tabla de planchar, ajuste de ancho continuo

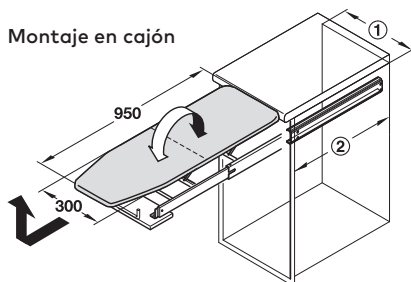

- 1 Ancho interior 362-500 mm
- 2 Profundidad interior del cuerpo >500 mm

Para montar la base de planchar a la misma altura con la encimera, tener en cuenta las siguientes medidas:

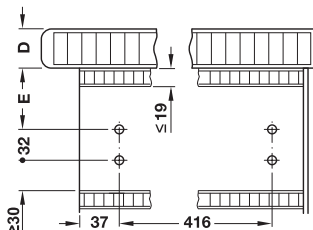

Medida D mm	20	30	40	50
Medida E mm	86	76	66	66

Funda	Cat. No.
Rayas grises	568.60.710
Aluminio	568.60.723

Empaque: 1 pieza

Corredera para alacena extraíble, extracción completa

Capacidad de carga hasta 200 kg, opcional con autocierre amortiguado



Corredera inferior y superior

- > Ejecución: Con guía para techo para la estabilidad lateral, rodadura muy silenciosa incluso con máxima carga, con efecto diferencial integrado, bajada al punto cero en posición extraída
- > Posibilidad de ajuste: Regulación en altura y lateral máx. ± 4 mm
- > Material: Correderas: acero. topes: blástico
- > Acabado/color: Correderas: con revestimiento pulverizado blanco
- > Medidas: Altura de armario máx. 2,5 m y ancho de cuerpo máx. 600 mm (con la correspondiente construcción robusta)
- > Instalación: Para atornillar en el cuerpo de forma rápida y sencilla mediante técnica de deslizamiento

Nota

No engrasar los carriles de deslizamiento de esta guía.

Asegurar el armario contra un posible vuelco con el herraje de seguridad.

Ancho de montaje mín. 158 mm en caso de aplicar el autocierre (sin autocierre mín. 124 mm)

Instalación

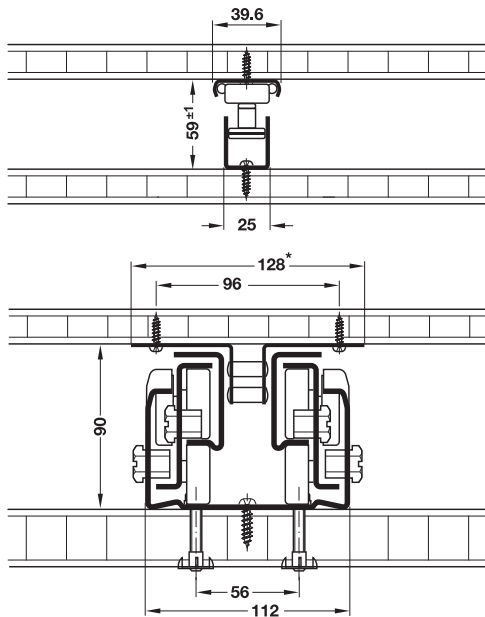

Contiene

- 1 Corredera de balines con rodillos
- 1 Corredera para techo con tope final para la estabilidad lateral
- 1 Corredera para suelo
- 1 Instrucciones de montaje

Longitud de montaje L mm	Longitud de extracción AL mm	Cat. No.
500	484	421.50.752

Empaque: 1 pieza

Información para pedido

Por favor pedir por separado el autocierre con amortiguación.

Herraje abatible con 3 compartimentos

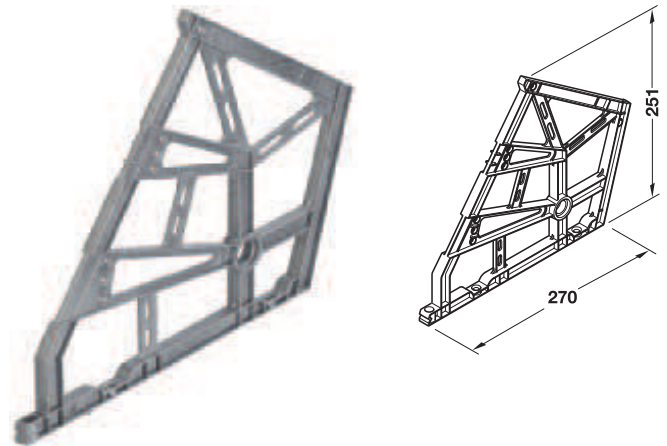

Instalación

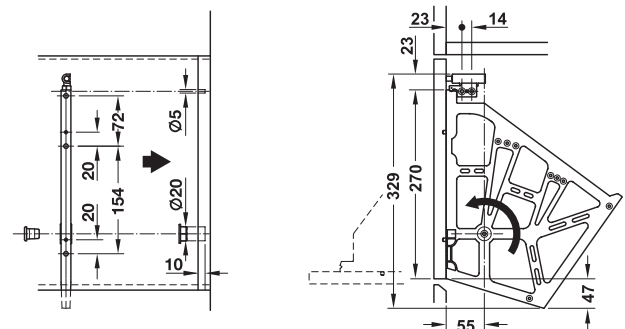

- > Campo de aplicación: Para montar en armario
- > Material: Plástico
- > Ejecución: Con 3 compartimentos, con amortiguación opcional integrada
- > Profundidad de montaje: >310 mm

Nota

Grosor de material para estante intermedio = 10 mm

Ancho de montaje interior = medida interior - 25 mm

Altura para bases >150 mm

Color	Cat. No.
Beige	892.14.453
Negro	892.14.353
Aluminio blanco, RAL 9006	892.14.253

Empaque: 1 o 45 pares

Información para pedido

Por favor, pedir por separado el sistema de amortiguación para puertas nº de ref. 356.33.510.

Herraje para camas abatibles Bettlift para camas abatibles según propia construcción

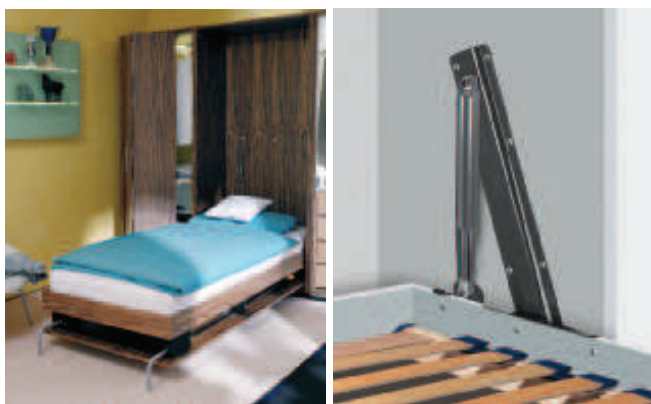

Montaje longitudinal

Información para pedido

Peso de la cama = peso total del marco de la cama, base lamas, colchón y ropa de cama

Nota

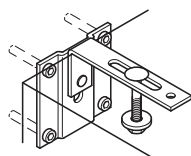

Generalmente, las camas empotradas abatibles se deben asegurar contra el vuelco según EN 1129. Asegurarse de que la base es adecuada para la fijación de los herrajes de seguridad.

→ Para montaje longitudinal

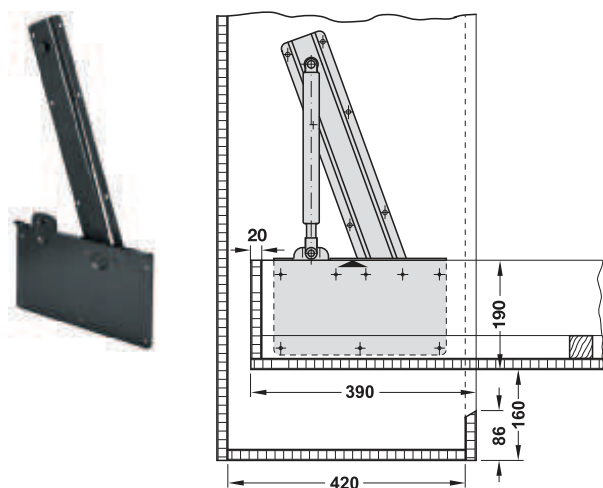

Instalación

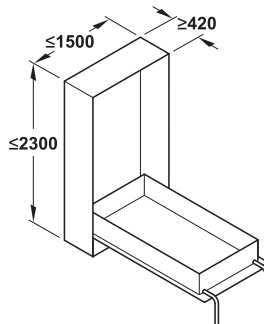

Montaje longitudinal

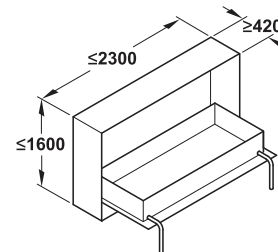

Montaje transversal

Las medidas del cuerpo indicadas son medidas interiores del cuerpo

> Material:	Acero
> Acabado:	Recubierto con polvo sinterizado
> Color:	Negro, RAL 9011

Recomendación de construcción	
Grosor de material marco de la cama y cuerpo	20 mm
Altura interior del cuerpo	Longitud de colchón + 170 mm
Ancho interior del cuerpo	Ancho de colchón + 94 mm

Para una construcción de cama doble se deben montar dos marcos de la cama uno al lado del otro
No hay ninguna compatibilidad con el bloque intermedio

> Peso de la cama:	Máx. 100 kg
--------------------	-------------

Contiene

- 1 Par de herrajes para camas abatibles con cojinete giratorio y pernos de sujeción para pistones de gas
- 2 Herrajes de seguridad (seguro antivuelco)
- 1 Juego de material de fijación
- 1 Instrucciones de montaje

	Nº de ref.
Herraje para camas abatibles longitudinal	271.95.203

Empaque: 1 juego

Información para pedido

Por favor, para el correspondiente peso de cama pedir 2 pistones de gas y 1 par de patas plegables.

Elemento extraíble para frentes de gabinetes altos Häfele con cestas para montaje detrás de paneles frontales

- > Juego completo con herrajes y cestas
- > Ajuste 3D sobre fijación del frente



- > Material: Elemento extraíble y cestos: acero, bases de bandejas: tornillo para aglomerado
- > Acabado/color: Elemento extraíble: recubrimiento con pintura en polvo, antracita, cestas: cromado, estante de base: blanco
- > Capacidad de carga: 100 kg
- > Tipo de extracción: Extracción completa con amortiguación
- > Ejecución: Ajustable en altura
- > Altura: 1900-2200 mm
- > Profundidad interior del cuerpo: Mín. 495 mm
- > Para ancho de cuerpo: 300 mm
- > Grosor del panel lateral: 16 ó 19 mm
- > Instalación: En bases superiores e inferiores

Contiene

- 1 Marco de soporte
- 1 Corredora inferior
- 1 Corredora superior
- 1 Juego de soporte frontal
- 5 Cestas/bandejas para colgar
- 1 Instructivo de montaje

Modelo		Nº de ref.
Base de rejilla	5 Cestas para colgar	546.80.213

Empaque: 1 juego

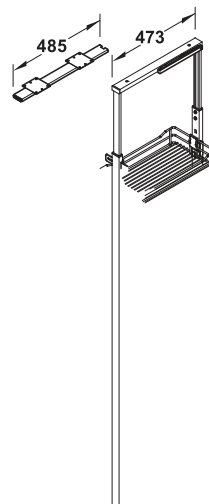

Capacidad de carga 30 kg Kesseböhmer Topflex, capacidad de carga: 30 kg



Función

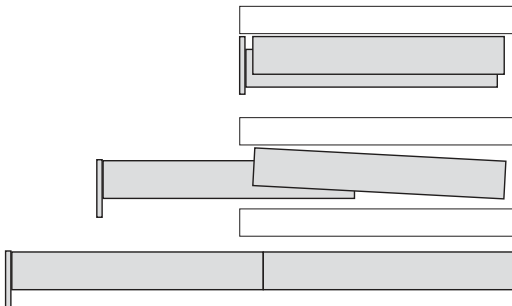

→ **Sin encimera**
Sin superficie de trabajo



- > Material: Acero
- > Acabado/color: Galvanizado con revestimiento de plástico de color aluminio blanco, RAL 9006
- > Ejecución: Descenso automático del panel frontal, a nivel de la encimera auxiliar, con revestimiento lateral de las técnicas de herrajes
- > Para ancho de cuerpo: 450-900 mm
- > Capacidad de carga: 30 kg

Contiene

- 1 Herraje para mesa extraíble
- 1 Instrucciones de montaje

Profundidad interior del cuerpo mm	Longitud de extracción mm	Cat. No.
Mín. 500	810	505.70.200

Empaque: 1 juego

Elevador Kesseböhmer iMove



- > El contenido del gabinete superior es accesible al 100 % para todos
- > Una ligera extracción en el tirador es suficiente para el perfecto proceso de movimiento

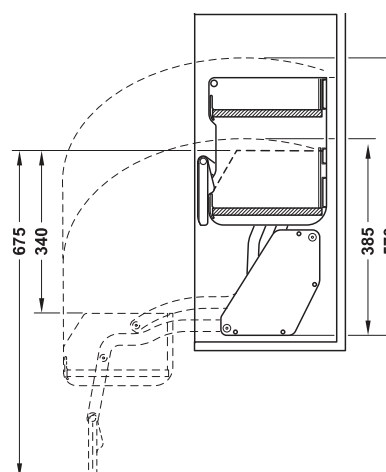

Recorrido de giro

Nota

Para otras posibilidades de montaje y alturas de cuerpo, por favor tener en cuenta las instrucciones de montaje.

Vitaflex

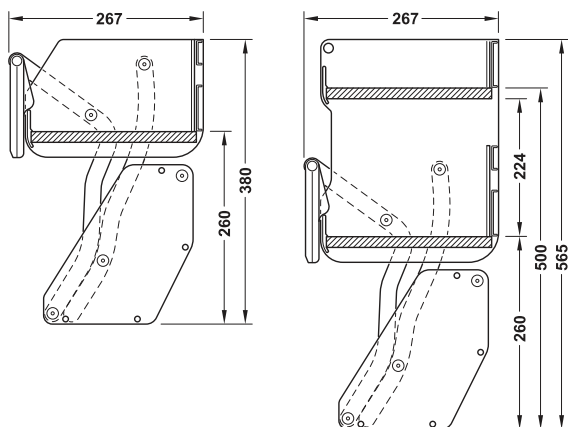

Fondo sencillo

Puerta giratoria:
mín. altura de cuerpo 480 mm
Herraje para puerta elevables
y plegables Free Fold:
mín. altura de cuerpo 600 mm

Fondo doble

Puerta giratoria:
mín. altura de cuerpo 700 mm
Herraje para puerta elevables
y plegables Free Fold:
mín. altura de cuerpo 690 mm

- > Campo de aplicación: Adecuado para puertas giratorias y herrajes para sistema de elevación
- > Ejecución: Se desplaza con amortiguación hacia atrás
- > Material: Acero, madera
- > Color: Gris
- > Medidas (Prof. x Alt.): 267 x 380 mm
- > Profundidad interior del cuerpo: Mín. 270 mm
- > Ancho interior del cuerpo: 562-568 mm para ancho de cuerpo 600 mm, 862-868 mm para ancho de cuerpo 900 mm
- > Instalación: Para atornillar con tornillo de tablero aglomerado
- > Capacidad de carga: Hasta 8 kg

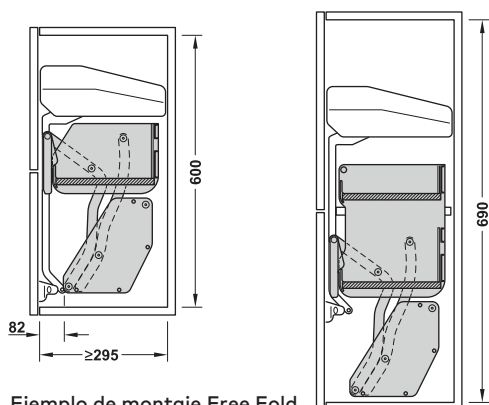

Ejemplo de montaje Free Fold

Contiene

1 Juego lift
Material de fijación
Instrucciones de montaje

Ancho mm	Para ancho de cuerpo mm	Cat. No.
565	600 mm, fondo doble	504.68.943

Empaque: 1 pieza

Tabla de planchar Ironfix

→ Para montaje en la pared

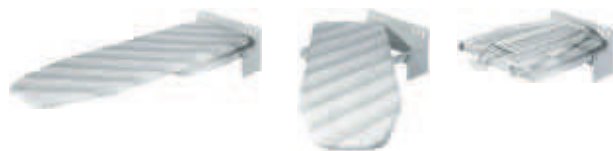

- > Material: Herrajes: acero
- > Acabado/color: Piezas de herrajes: recubierto con polvo sinterizado, blanco, RAL 9016
- > Ejecución: Completamente montado, abatible, girable sin escalonamiento 180°, fijable

Montaje en la pared

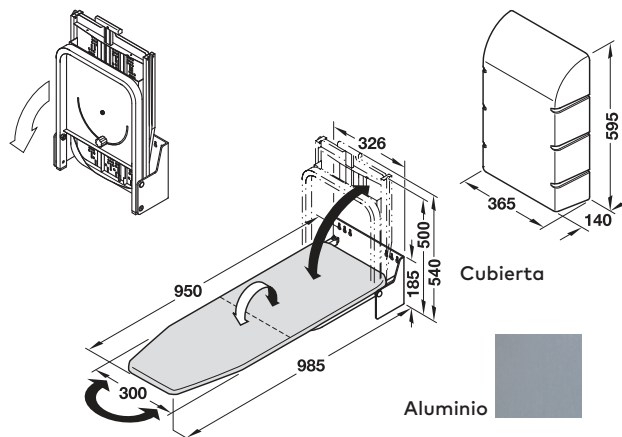

Funda	Cat. No.
Aluminio	568.66.723

Empaque: 1 pieza

Elemento extraíble para frentes de gabinete inferior Kesseböhmer cookingAgent con Bandejas de plástico

Extracción completa con autocierre y mecanismo de amortiguación



- > Material: Marco extraíble y cestas: acero, bandejas, cajoncitos y soporte para cubiertos: plástico
- > Acabado/color: Marco extraíble y cestas: recubrimiento con pintura en polvo, aluminio blanco, RAL 9006, bandejas, distribuidores y cubertero: gris
- > Capacidad de carga: 16 kg
- > Ancho interior del cuerpo: >260 mm
- > Profundidad interior del cuerpo: >489 mm
- > Altura interior del cuerpo: >625 mm
- > Ejecución: Las bandejas de plástico son resistentes al lavavajillas
- > Instalación: Para atornillar en el fondo

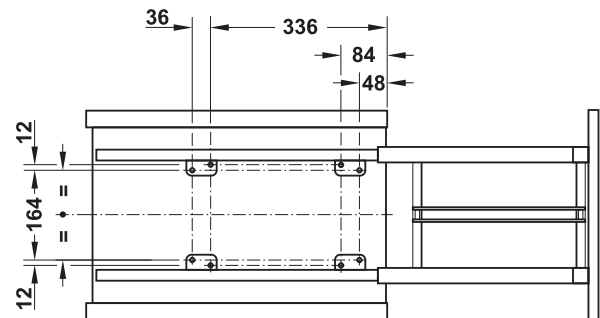

Contiene

- 1 Marco extraíble
- 2 Cajoncitos
- 1 Bandeja alta
- 1 Bandeja alta, con láminas de plástico como bloque para cuchillos
- 1 Soporte para cubiertos
- 2 Cestas para colgar
- 1 Botellero
- 1 Instrucciones de montaje

Para ancho de gabinete mm	Cat. No.
300	549.24.972

Empaque: 1 pieza

Soporte para tablets

Vitaflex

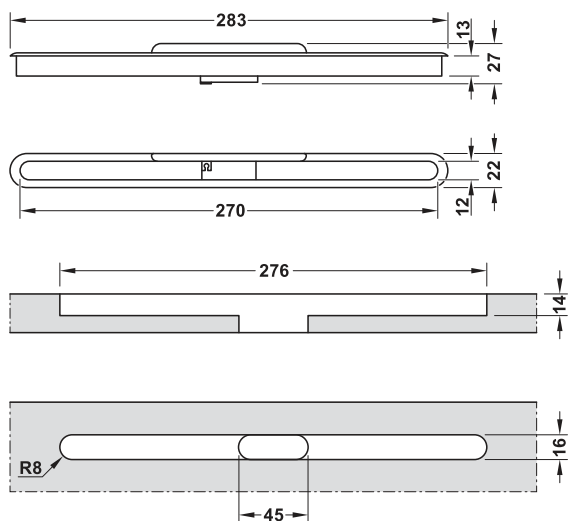

- > Campo de aplicación: Para la fijación de tablets hasta 10 pulgadas (transversal)
- > Ejecución: Incl. salida y fijación para un cable de carga
- > Material: Plástico
- > Instalación: Para perforación en tablero de la mesa, radio de fresado R8

Color	Cat. No.
Plata	631.42.950

Herrajes giratorios de mesa



- > Solución ideal para pequeños espacios como estudios, salas de espera, salas de reuniones, habitación de los niños o comedor
- > Dos muebles en uno: cómoda y mesa
- > Se puede optimizar el espacio de la habitación.

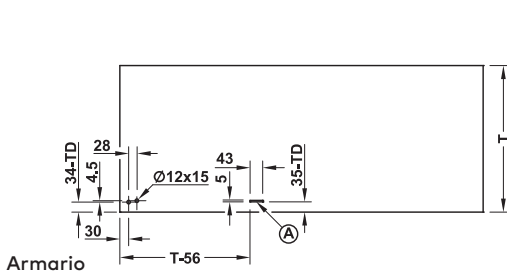

Armario

TD = grosor de puerta < 25 mm

Cuerpo con puertas enrasadas: profundidad T = profundidad del cuerpo

Cuerpo con puertas sobrepuestas: profundidad T = profundidad de cuerpo + grosor de puerta TD

A Profundidad de fresado 12 mm B Profundidad de fresado 11 mm

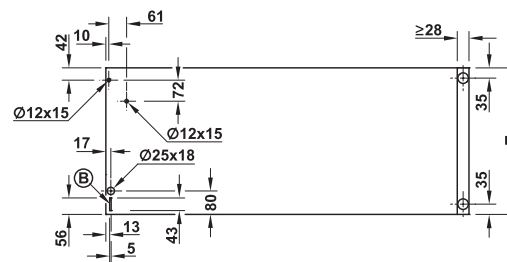

Brazo de la mesa

- > Ancho: < 1200 mm
- > Profundidad T: < 600 mm
- > Grosor de la placa: Placa de cubierta: > 25 mm, panel lateral: > 28 mm

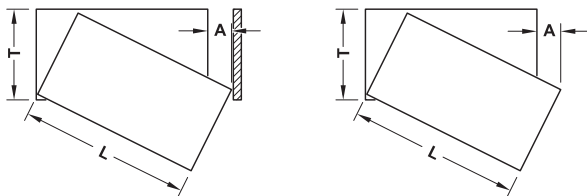

Contiene

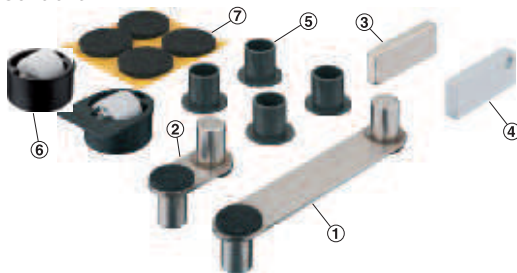

- 1 Brazo de palanca largo ①
- 1 Brazo de palanca corto ②
- 1 Chapa de tope ③
- 1 Imán ④
- 4 Casquillos deslizantes ⑤
- 1 Rodillo ⑥
- 4 Deslizadores de fieltro para pegar debajo del brazo de la mesa ⑦
- 1 Instrucciones de montaje

Espacio requerido A (mm) girando el brazo de extensión de la mesa

Profundidad P (mm)	Longitud L (mm)						
	600	700	800	900	1000	1100	1200
300	111	102	95	89	84	80	77
350	122	111	103	97	91	87	83
400	131	120	111	104	98	93	89
450	140	128	119	111	105	99	95
500	148	136	126	118	111	105	100
550	156	144	133	125	118	111	106
600	163	150	140	131	124	117	111

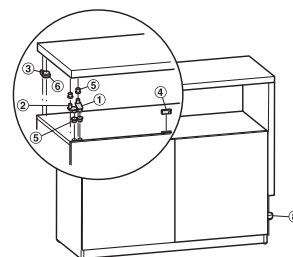

Información para pedido

Por favor, pedir por separado las 2 ruedas para muebles (para el suelo).

	Cat. No.
Herraje giratorio de mesa	646.31.000
Superficie rodadura duro, q	661.05.320

Espejo de baño



Iluminación frontal color blanco cálido

- > Iluminación para maquillaje, luz ambiente, calefacción antivaho y sistema de sonido en un producto
- > Montaje sencillo de la unidad de espejo preconfigurada
- > Flexibilidad mediante montaje vertical u horizontal
- > Fácil de limpiar gracias a un interruptor táctil integrado en la superficie del espejo



Conectar/Cambiar de color la iluminación frontal

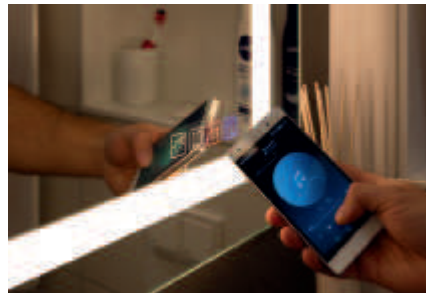

Activar el sonido



Conectar la calefacción antivaho

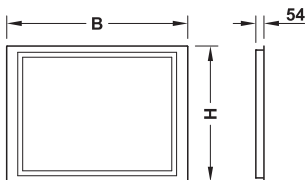

Nota

El espejo contiene lámparas LED integradas que no se pueden sustituir.

- > Modelo: Variante EU
- > Material: Trasera: madera, perfil LED: aluminio
- > Montaje: Para atornillar

Datos técnicos

Iluminación frontal (luz general y luz para maquillaje)	Temperatura de color: blanco cálido 2700 / blanco frío 4000 K índice de reproducción de color: >90 función de memoria del color del espejo seleccionado anteriormente
Iluminación de fondo (luz ambiente)	Temperatura de color: blanco cálido 2700 K índice de reproducción de color: >90
Tensión nominal	12 V DC
Tensión de entrada	100–240 V; 50–60 Hz
Conexión de corriente	Cableado fijo
Interruptores de diseño integrados tipo Touch	Standby: azul funcionamiento: blanco cálido
Calefacción antivaho	Standby después de 45 min.
Sistema de sonido	Bluetooth® altavoz de vibración, contraseña: 0000
Clase de protección	IP44
Clase de eficiencia energética de las lámparas LED	A

Volumen de suministro

1 espejo multifunción para cuarto de baño
1 plantilla para taladrar
Cable de conexión con clema de conexión
Tacos de montaje

12 V



Medidas (Ancho x Alt.) mm	Flujo luminoso lm	Potencia W	Nº de ref.
900 x 900	1300	102,0	983.19.022

Häfele Slido Eclipse 16 IF/VF



- > Altura de puerta: <1500 mm
- > Grosor de puerta: 16-32 mm en Infront, 19-22 mm en Vorfront
- > Profundidad de montaje: Máx. 230-550 mm
- > Material: Guía y cable de tracción: acero, rodillos de la guía: plástico
- > Acabado/color: Guía: negro galvanizado, cable de tracción: recubrimiento de plástico negro, rodillo de la guía: blanco
- > Instalación: Para atornillar en cremallera de 32 mm

Información para pedido

Por favor, pedir por separado el set de fijación para puerta.

Ajuste de la tensión del cable de tracción

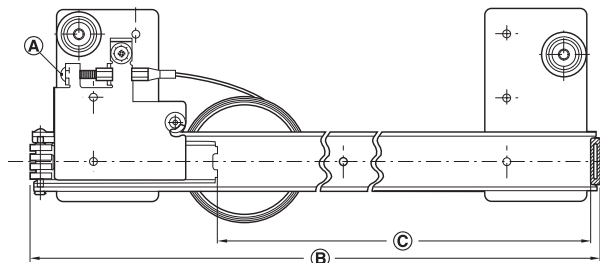

- A Tornillo de ajuste para la tensión del cable de tracción
- B Largo de la guía
- C Profundidad de inserción

Montaje de la guía

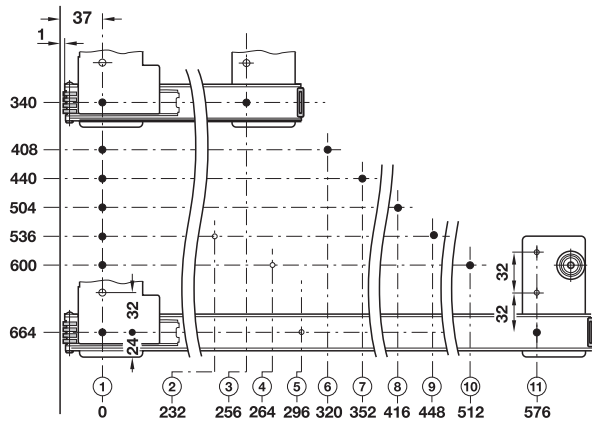

Aplicación

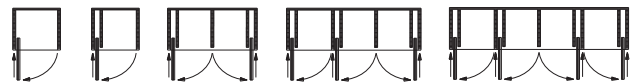

Montaje de la guía

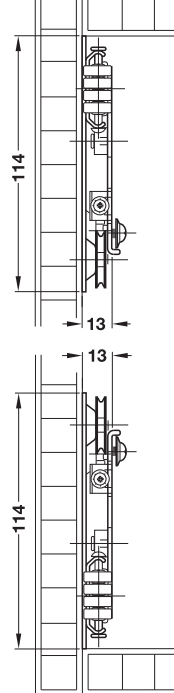

Montar las guías directamente en la parte exterior

→ Juego

	Volumen de suministro	Longitud de la guía mm	Profundidad de montaje mm	Cat. No.
Para 1 puerta	1 Par de guías 2 Cables de tracción con tornillo de ajuste	340	Máx. 230	408.25.335
		408	Máx. 294	408.25.340
		440	Máx. 326	408.25.345
		504	Máx. 390	408.25.350
		536	Máx. 422	408.25.355
		600	Máx. 486	408.25.360

Empaque: 1 juego

→ Juego de fijación para puerta

- > Instalación: Para atornillar
- > Montaje de la puerta al armario sin herramientas (sistema de enganche)

Para montaje angular (Infront), grosor de puerta 19-22 mm

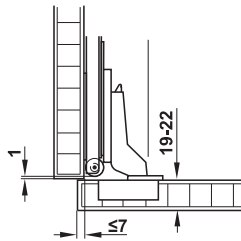

Esquema de perforación para fijación de la cazoleta

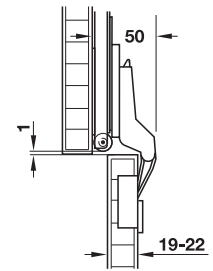
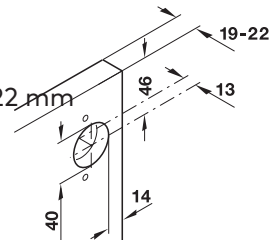

Contiene

- 2 Bisagras de cazoleta con ángulo de apertura de 95 °, acodado 8 mm
- 4 Tornillos de fijación para bisagras de cazoleta, diámetro 3,5 x 15 mm
- 2 Placas de montaje en cruz
- 4 Tornillos de fijación para placas de montaje en cruz, M4x5mm
- 2 Topes para puerta
- 2 Tornillos de fijación para juego de topes para puerta, diámetro 3,5 x 25 mm
- 10 Tornillos de fijación para guía, diámetro 4,0 x 12 mm

	Cat. No.
Para 1 puerta	408.24.011

Empaque: 1 juego

→ **Módulo BLE 4 canales**

- > Campo de aplicación: Para interruptor de apagado/encendido y atenuador de luces blancas (0-100%); para el control de los herrajes accionados eléctricamente, lámpara s multi-blanco o lámparas RGB con adaptador
- > Cantidad de conexiones: 4 x consumidores

Contiene

1 Módulo BLE con cable de alimentación de 300mm



	Capacidad de carga A	Potencia W	Potencia por conector W	Consumo de potencia en modo de espera W	Cat. No.
Módulo BLE 4 canales 12 V	2,5	Máx. 60	Máx. 30	0,5	850.00.005

Empaque: 1 Pieza

Información para pedido

Por favor, pedir el alimentador por separado. Prever 2 salidas libres. Para el funcionamiento de herrajes accionados eléctricamente, lámparas multi-blanco o lámparas RGB, es necesario un adaptador BLE. Por favor pedir por separado.

Adaptador BLE

- > Utilizable para: Módulo BLE 4 canales



	Tensión V	Cantidad de conexiones	Cat. No.
Elevador para TV	12	1 x herraje eléctrico	850.00.020

Empaque: 1 Pieza

Mando a distancia por radio



- > Campo de aplicación: Para sistema de el evación eléctrico n° de ref. 421.68.454, 421.68.453, 421.68.425
- > Frecuencia: 433,92 MHz

Contiene

- 1 Mando a distancia
- 1 Receptor con cable
- 1 Interruptor de volquete

Material	Color	Cat. No.
Plástico	Negro	421.68.426

Empaque: 1 pieza

Sistema de elevación eléctrico

Capacidad de carga 25 kg



- > Campo de aplicación: Para ascenso y descenso de pantallas planas, recorrido 700 mm hasta 900 x 700 mm (anch. x alt.), recorrido 1000 mm hasta 1200 x 1000 mm (anch. x alt.)
- > Material: Acero
- > Color: Negro
- > Velocidad de elevación: 28 mm/segundo
- > Voltaje de entrada: 110-240 V, 50-60 Hz
- > Instalación: Extraíble del cuerpo o girado montado suspendido del techo
- > Estándar VESA: 200 x 100 mm, 200 x 200 mm

Nota

Para medidas diferentes en el estándar VESA, por favor pedir la placa de montaje VESA adecuada:

estándar VESA: 300 x 300 mm, 400 x 100 mm, 400 x 200 mm, 400 x 300 mm, 400 x 400 mm, 600 x 100 mm, 600 x 200 mm, 600 x 400 mm

	Recorrido mm	Medida A mm	Cat. No.
Sistema de elevación	1000	750-1750	421.68.453
Placa de montaje VESA	-	-	421.68.433

Empaque: 1 pieza

Información para pedido

Por favor, pedir por separado el mando a distancia por control remoto nº de ref. 421.68.426.



Sistema de elevación



Placa de montaje VESA

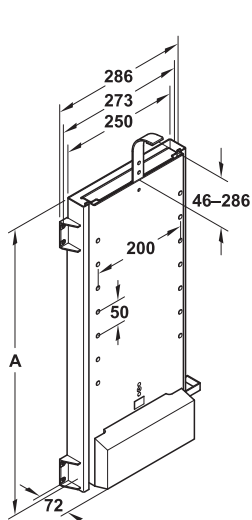

Sistema de elevación

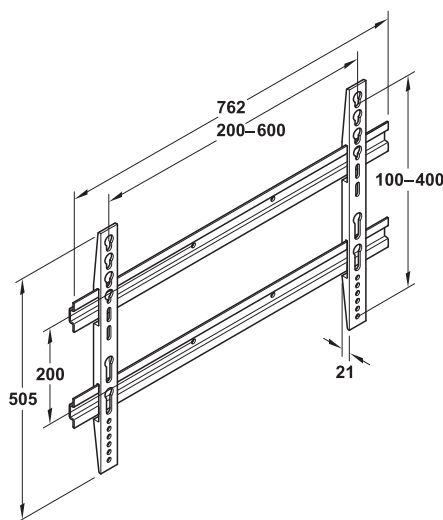

Placa de montaje VESA

Instalación

En pantallas anchas como estabilización montar por ambos lados el tornillo incluido en el suministro.

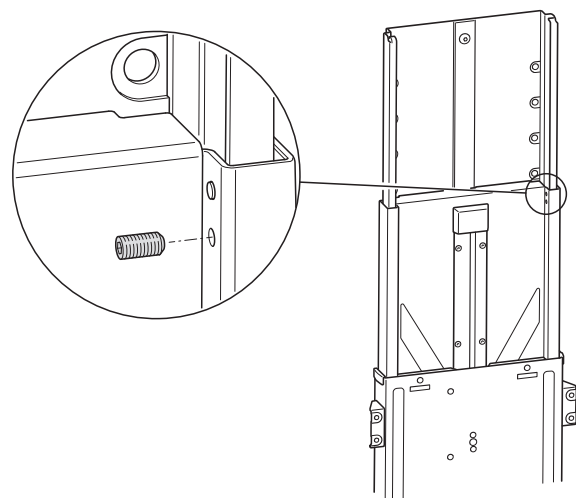

Herraje para mesa extraíble y herraje para tablero plegable con pata de mesa plegable

- > Montaje de la mesa extraíble en lugar de un cajón
- > Hasta 7 plazas de asiento

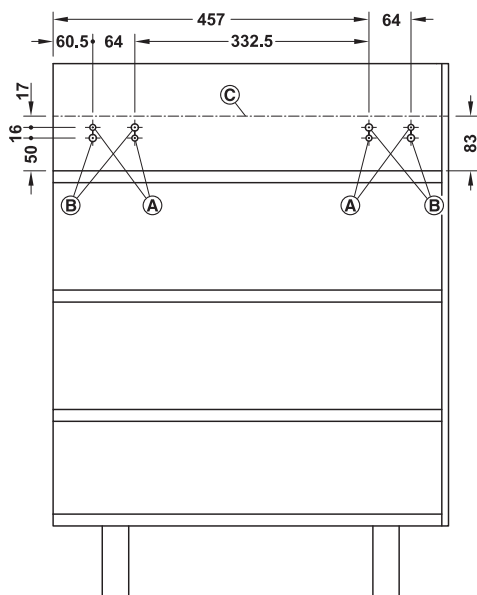
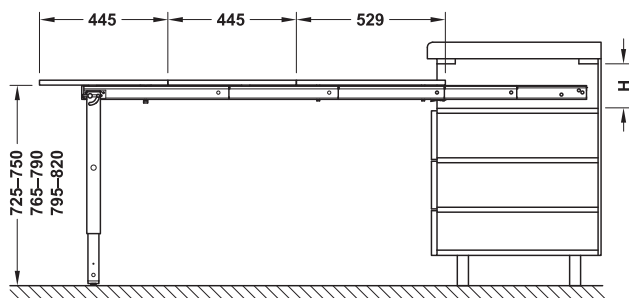

Vista lateral

- A q 8 mm, profundidad: 13 mm
- B q 10 mm, profundidad mínima: 3,5 mm
- C herraje para canto superior

- > Campo de aplicación: Para muebles de cocina y muebles del hogar, frente uniforme, ya que se puede montar el herraje para mesa extraíble en lugar de un cajón
- > Material: Perfiles guía: aluminio, pata de mesa: acero
- > Acabado/color: Aluminio: plata anodizado, acero: aluminio blanco
- > Profundidad interior de montaje: >560 mm
- > Altura interior de montaje: Medida H > (83 mm + 3 x grosor de la placa)
- > Capacidad de carga: Aprox. 60 kg
- > Ejecución: Con pata de mesa plegable

Contiene
1 Juego de herraje

Ancho interior de montaje mm	Cat. No.
562	642.19.927

Empaque: 1 Juego

Información para pedido

El tablero de la mesa no se incluye. Por favor, pedir por separado 6 bisagras para mesa plegable, 1 jaladera embutida y herrajes para el panel frontal.

Barra abatible para guardarropa Häfele Dresscode

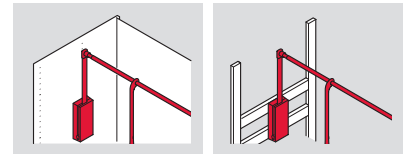

- > Con amortiguación hacia arriba
- > Fácil, montaje y desmontaje sin herramientas
- > Fijación oculta
- > La barra abatible para guardarropa se mantiene en la posición abierta sin peso

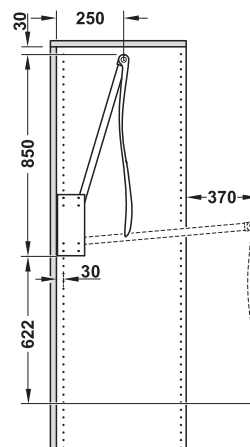
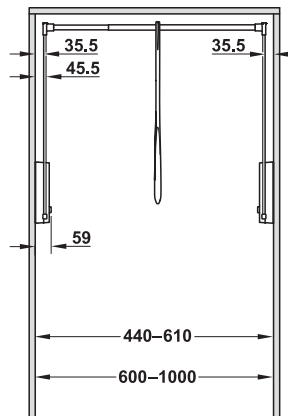
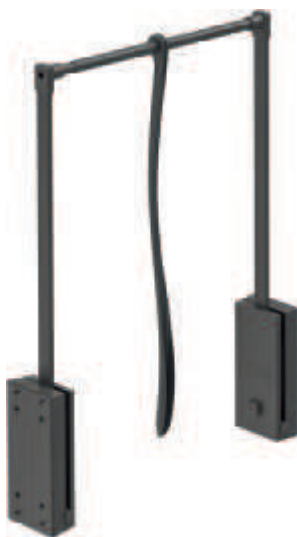

Montaje en el patrón de perforaciones trasero

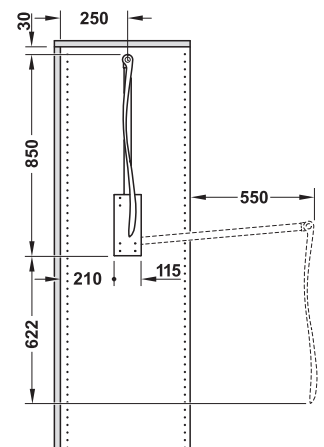

Montaje en el centro del panel lateral del armario

Patrón de perforación

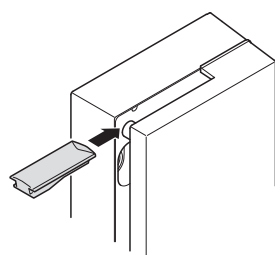
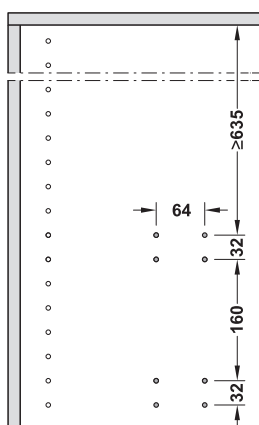

Usar el dispositivo de inclinación solo si el elevador del armario está instalado en la fila trasera de perforaciones

- > Ejecución: Amortiguación hacia arriba integrada
- > Material: Brazos y barra: acero, varilla de tracción: plástico
- > Acabado: Brazos y barra: recubrimiento en polvo
- > Capacidad de carga: <10 kg
- > Instalación: Montaje de inserción sin herramientas en perforaciones de 5 mm

Contiene

- 2 Placas adaptadoras con herraje de unión Häfele Dresscode
- 2 Brazos
- 1 Perchero
- 1 Varilla de tracción
- Material de fijación

Para ancho interior del cuerpo mm	Gris umbra, RAL 7022
600-1000	805.22.561

Empaque: 1 juego

Pantalonero extraíble Häfele Dresscode

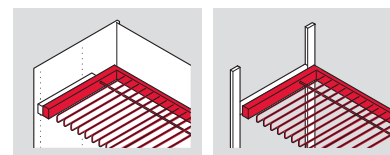

- > Más cómodo, acceso libre a los pantalones desde la parte delantera
- > Se puede posicionar libremente en intervalos de 32 mm
- > Fácil, montaje y desmontaje sin herramientas
- > El sistema se puede adaptar en cualquier momento a los requerimientos del cliente



- > Tipo de extracción: Extracción completa con mecanismo de amortiguación y cierre automático
- > Material: Acero, aluminio, plástico
- > Superficie: Con recubrimiento de polvo sinterizado
- > Profundidad interior de montaje: Mín. 520 mm
- > Altura de montaje: Máx. 900 mm
- > Longitud: 500 mm
- > Capacidad de carga: Máx. 10 kg
- > Instalación: Correderas: para montaje sin herramientas en plantilla de perforaciones (gabinete de madera) o en travesaño (sistemas de marcos de aluminio)

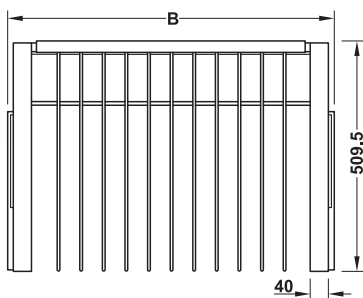

Contiene
 1 Pantalonero
 1 Par de correderas con herraje de unión Häfele Dresscode

Medidas de montaje

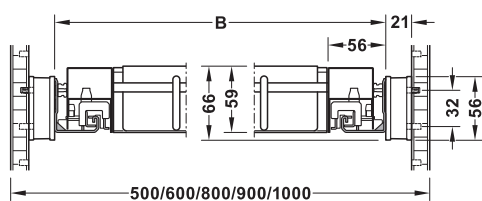

Patrón de perforación

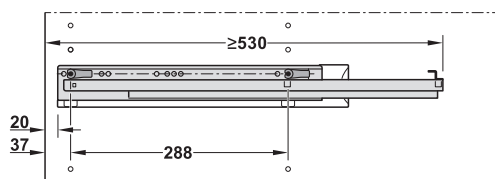

Modelo	Ancho B mm	Para ancho de cuerpo mm	Gris umbra, RAL 7022
Para grosor del panel lateral 19 mm			
Para 11 pantalones	720	800	805.60.314

Empaque: 1 pieza

Información para pedido
 Ancho interior de gabinete = 2 x grosor del panel lateral + ancho B + barras espaciadoras (42 mm).

Para compensar la medida interna del gabinete se requieren barras espaciadoras. Por favor ordene por separado.

Zapatera

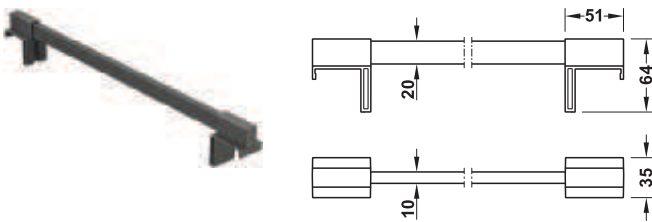
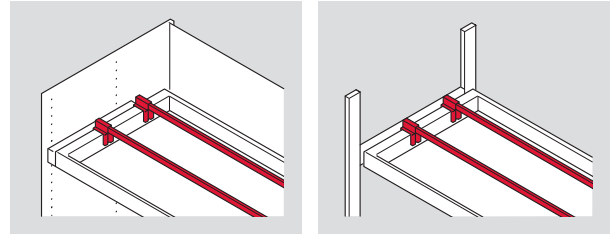

- > Campo de aplicación: Elemento para enganchar para marcos extraíbles
- > Material: Riel: acero, soporte: plástico
- > Acabado: Riel: recubrimiento en polvo
- > Modelo: Riel individualmente acortable
- > Para grosor de tablero lateral: 16, 19 o 25 mm
- > Instalación: Montaje de inserción sin herramientas

Dimensiones para estantes enganchables

Para complementar la zapatera se debe insertar un estante enganchable en el marco extraíble. Por favor fabrique usted mismo u ordene un estante enganchable de acero.

Profundidad estante enganchable mm	Para ancho interior de gabinete mm	Estantes enganchables con panel lateral de ancho mm		
		16	19	25
466	500	311	305	293
	600	411	405	393
	800	611	605	593
	900	711	705	693
	1000	811	805	793

Contiene
1 Riel
2 Soporte

Para ancho de cuerpo mm	Longitud de riel mm	Gris umbra, RAL 7022
800	672	806.35.564

Empaque: 1 pieza

Marcos extraíbles Häfele Dresscode

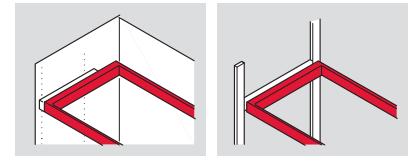

- > Se puede posicionar libremente en intervalos de 32 mm
- > Fácil, montaje y desmontaje sin herramientas
- > El sistema se puede adaptarse en cualquier momento a los requerimientos del cliente
- > Configuración individual de los elementos para enganchar

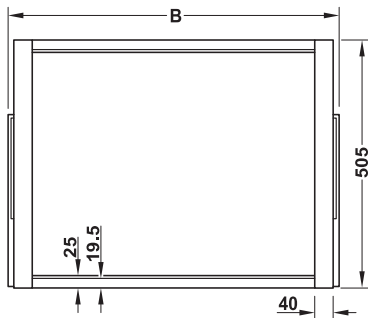

- > Campo de aplicación: Marcos extraíbles para una configuración individual de los elementos para enganchar como cajas, zapateras, bolsas para ropa de lavandería, bandeja para joyas o estantes insertables. Opcionalmente se puede recubrir el frente del marco extraíble con un panel de diseñador o de madera.
- > Tipo de extracción: Extracción completa con amortiguación y autocierre
- > Material: Marcos: acero y aluminio, juego de articulaciones: plástico
- > Acabado: Marcos: recubrimiento en polvo
- > Ejecución: El perfil transversal puede ser cortado a medida
- > Profundidad interior de montaje: Mín. 520 mm
- > Altura de montaje: Máx. 900 mm
- > Longitud: 500 mm
- > Capacidad de carga Máx. 15 kg
- > Instalación: Marcos: montaje de inserción sin herramientas, correderas: para montaje sin herramientas en plantilla de perforaciones (gabinete de madera) o en travesaño (sistemas de marcos de aluminio)

B = Ancho de marco incluyendo correderas
Medidas de montaje

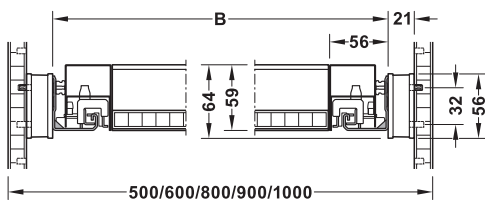

Patrón de perforación

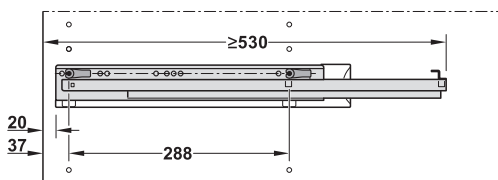

Información para pedido

Ancho interior de gabinete = 2 x grosor del panel lateral + ancho del marco B + barras espaciadoras (42 mm).

Para compensar la medida interna del gabinete se requieren barras espaciadoras. Por favor ordene por separado.

Contiene

- 2 Elementos laterales con articulación
- 2 Perfiles transversales
- 1 Par de correderas con herraje de unión Häfele Dresscode

Ancho B mm	Para ancho de cuerpo mm	Gris umbra, RAL 7022
726	800	806.34.504

Empaque: 1 pieza

Dimensiones para estantes enganchables de fabricación propia

Profundidad mm	Para ancho interior de gabinete mm	Estantes enganchables con panel lateral de ancho mm		
		16	19	25
466	500	311	305	293
	600	411	405	393
	800	611	605	593
	900	711	705	693
	1000	811	805	793

→ Bolsa para ropa de lavandería

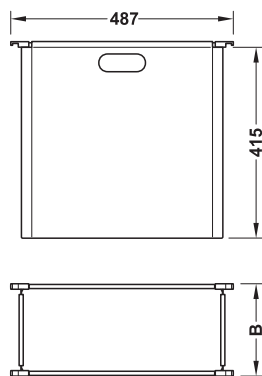
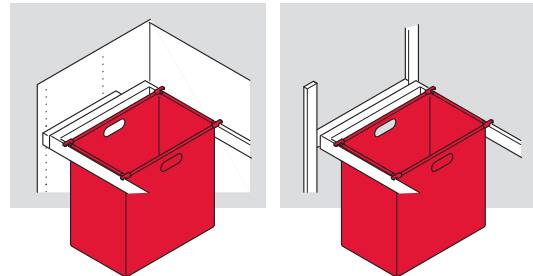

- > Campo de aplicación: Elemento para enganchar para marcos extraíbles
- > Material: Bolsa para ropa de lavandería: textil, articulaciones: plástico, riel: acero
- > Color: Blanco
- > Instalación: Montaje de inserción sin herramientas

Contiene
 1 Bolsa para ropa de lavandería
 4 Rieles
 4 Uniones de esquinas

Ancho B mm	Cat. No.
300	

Empaque: 1 pieza

Sugerencias de configuración con bolsa para ropa de lavandería (mm)

Ancho de marco / ancho interior de marco extraíble	426 / 310	526 / 410	726 / 610	826 / 710	926 / 810
Para grosor del panel lateral 16 mm	1 x 300	2 x 200	2 x 300 / 3	x 2002 x 300 / 3 x 200	2 x 300 + 1 x 200 / 4 x 200
Ancho de marco / ancho interior de marco extraíble	420 / 304	520 / 404	720 / 604	820 / 704	920 / 804
Para grosor del panel lateral 19 mm	1 x 300	2 x 200	2 x 300 / 3 x 200	2 x 300 / 3 x 200	2 x 300 + 1 x 200 / 4 x 200
Ancho de marco / ancho interior de marco extraíble	408 / 292	508 / 392	708 / 592	808 / 692	908 / 792
Para grosor del panel lateral 25 mm	1 x 200	1 x 300	2 x 200 / 1 x 200 + 1 x 300	2 x 300 / 3 x 200	2 x 300 / 3 x 200 / 2 x 200 + 1 x 300

Nota

La bolsa para ropa de lavandería se puede lavar hasta una temperatura de 60 °C. Por favor antes de lavar retire los ganchos y el riel.

Extraíble multifuncional Häfele Dresscode

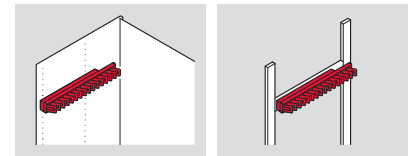
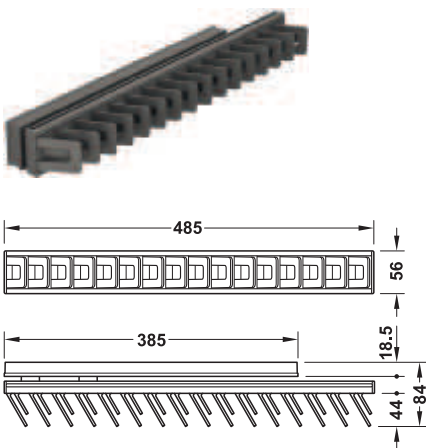

- > Para uso individual par accesorios como corbatas, bufandas, collares o similares
- > Protección para materiales sensibles con recubrimiento Soft Touch
- > Fácil montaje y desmontaje sin herramientas.

- > Campo de aplicación: Almacenamiento de corbatas, cintos, bufandas, collares, etc.
- > Tipo de extracción: Extensión parcial
- > Material: Elemento extraíble: aluminio, placa adaptadora: plástico
- > Acabado: Elemento extraíble: recubrimiento en polvo
- > Ejecución: Con 16 ganchos
- > Profundidad interior de montaje: >500 mm
- > Instalación: Montaje de inserción sin herramientas

Contiene
 1 Placa adaptadora con herraje de unión Häfele Dresscode
 1 Elemento extraíble

Color	Cat. No.
Blanco tráfico, RAL 9016	807.06.701

Empaque: 1 juego

→ Organizador colgante de tela

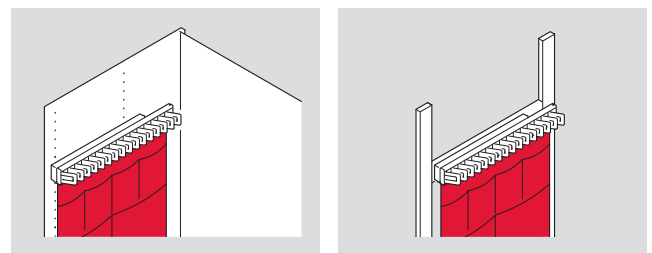
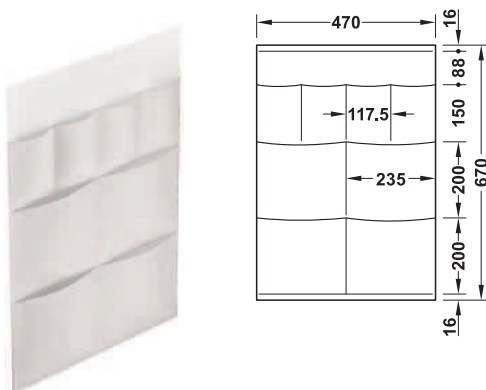

- > Material: Textil
- > Ejecución: Con 8 compartimentos
- > Instalación: Uso en combinación con inserto multifuncional Häfele Dresscode, el organizador colgante de tela se inserta en la ranura trasera

Color	Cat. No.
Blanco	806.36.700

Empaque: 1 pieza

Häfele Tavoflex



- > El pistón de gas ayuda a levantar con suavidad el tablero de mesa.
- > La amortiguación integrada permite un cierre suave y silencioso.
- > Con palanca de fijación de seguridad en posición elevada.

- > Campo de aplicación: Para elevar y bascular hacia adelante tableros de mesa
- > Ejecución: Con tope de seguridad lateral
- > Material: Acero
- > Acabado: Aluminio blanco, RAL 9006
- > Capacidad de carga: Aprox. 5 kg
- > Ancho de montaje: <698 mm
- > Instalación: Para atornillar en agujeros pretaladrados en cremallera de 32 mm
- > Grosor de tablero recomendado 16 mm

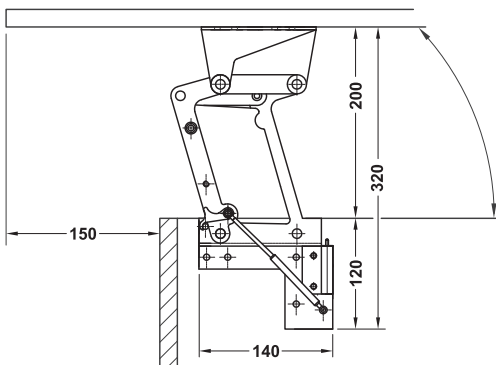

Patrón de perforación

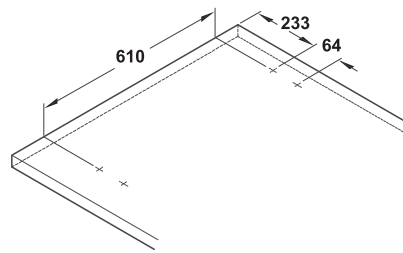

Tablero de mesa

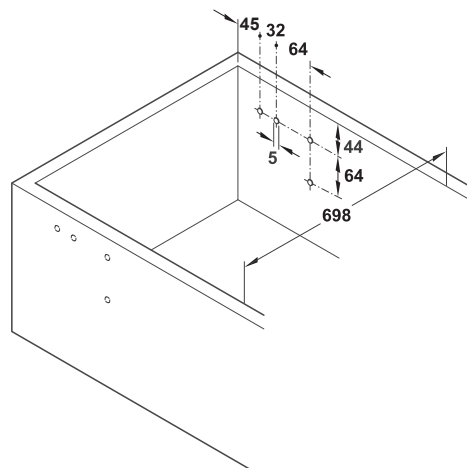

Armario

Nota

Ranura mínima con respecto al tablero fijo 6 mm

Contiene
1 par de herrajes de elevación
1 varilla transversal
1 instrucciones de montaje

Acabado	Cat. No.
Aluminio blanco, RAL 9006	643.12.201

Empaque: 1 o 5 Juegos

Häfele Slido Spinfront 60 2D



> Posición final segura al cerrar las puertas

Esquema de perforación
Bisagras y herrajes de unión 1200–1400, (1990–2200) y [2200–2700] mm altura de la puerta

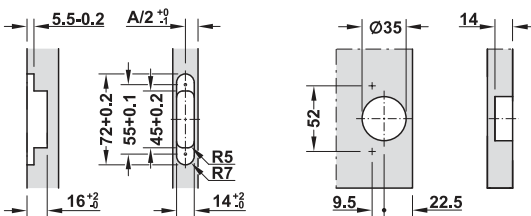
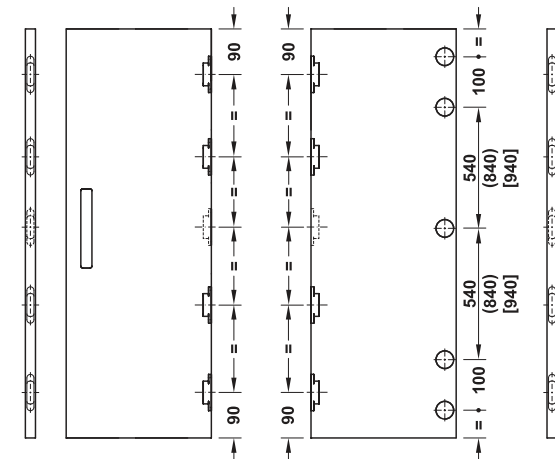

Aplicación

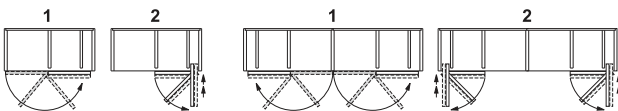

- ① Plegar la puerta
- ② Introducir el paquete de puerta en la falsa pared

- > Altura de puerta: 1200–1400/1990–2200/2200–2700 mm
- > Ancho de la puerta: Puertas dobles máx. 1200 (2 x 600 mm) o máx. 1400 mm (2 x 700 mm)
- > Grosor de puerta: 18–30 mm
- > Peso de puerta: 60 kg
- > Mecanismo de traslación: De 3 rodillos
- > Guía para carretilla: Rodillo con baleros plástico
- > Fijación: Aplicable a izquierda y derecha
- > Para profundidad interior del cuerpo: 805/905 mm

Medida de montaje

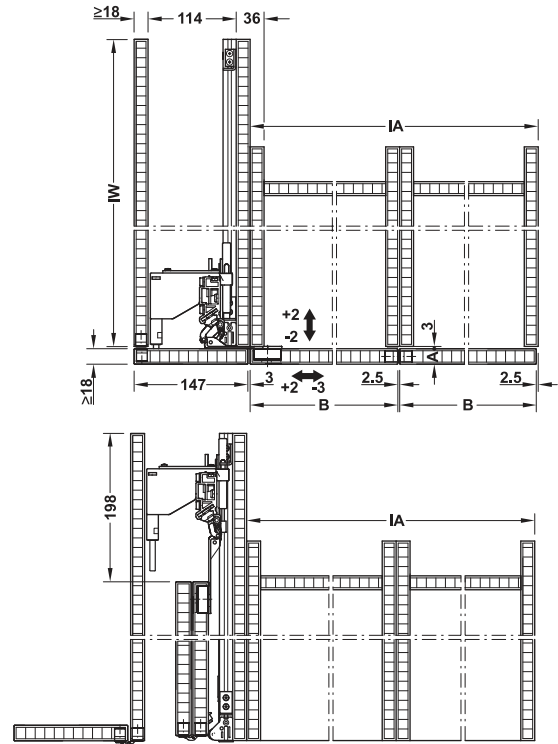

Ancho de la puerta por puerta B = 600/700 mm
Ancho interior del cuerpo IA = 1205/1405 mm
Profundidad interior del cuerpo IW = 805/905 mm

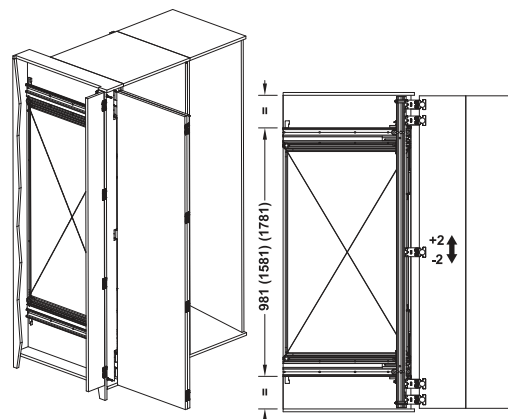

Vorfront con cubierta para lateral

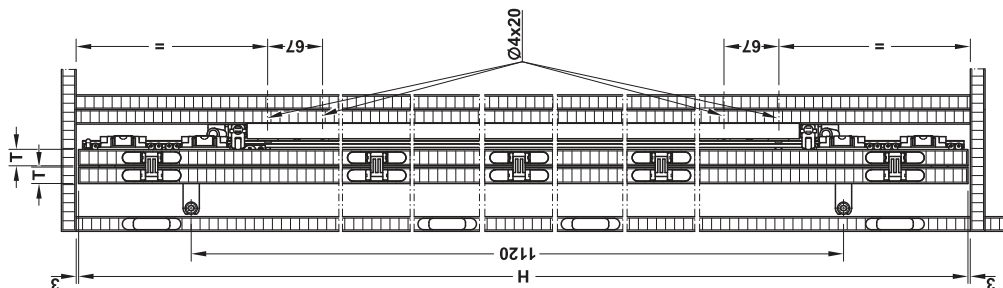
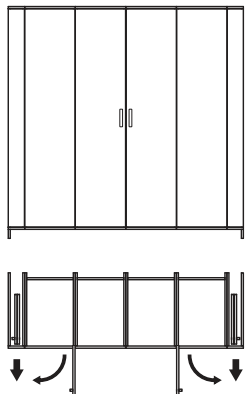

A = Grosor de puerta
 H = 1200-1400, 1990-2200 o 2200-2700 mm

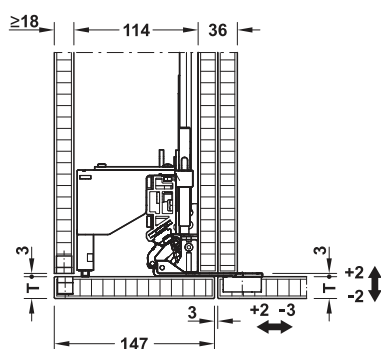

T = Grosor de puerta

Esquema de perforación pared lateral del armario

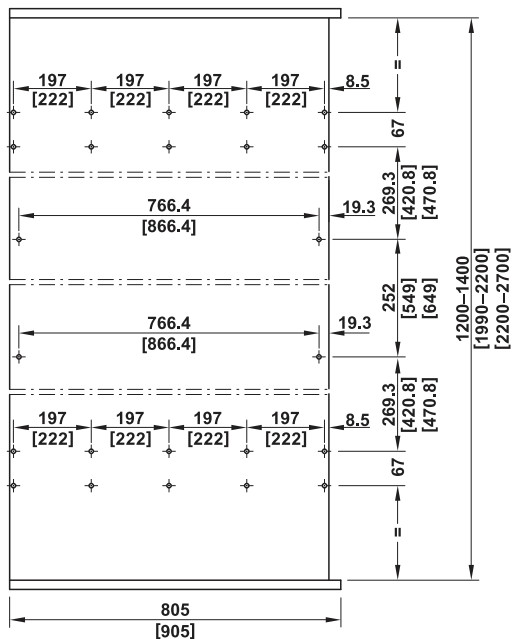

→ Juego

	Para profundidad interior del cuerpo mm	Altura de puerta mm	Cat. No.
Para 1 puerta doble	805	2200-2700	vv

Empaque: 1 Juego

→ Estabilización de puerta doble

Aplicación

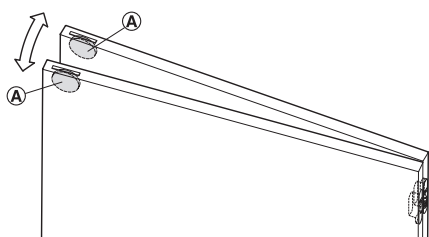

Ⓐ Imán,
∅ 20 mm,
grosor 3 mm

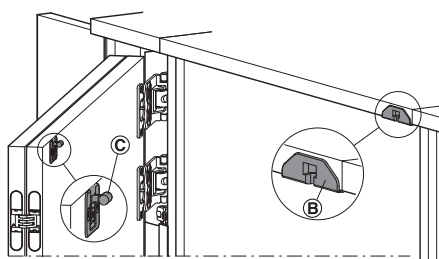

Ⓑ Manguito, diámetro
de perforación
∅ 12 mm, profundidad
de perforación 16 mm
Ⓒ Perno y manguito,
diámetro de
perforación
∅ 8 mm, profundidad
de perforación 14 mm

		Cat. No.
Ⓐ Imanes para la retención de las puertas		408.45.102
Ⓑ, Ⓒ Enclavamiento de puerta con posibilidad de ajuste		408.45.121

Empaque: 1 pieza

Herrajes y aluminios



COCINA



REF:H.949.00.000

Torre alacena extraíble frontal. 5 canastas Eco

Material
Acero

Acabado
Cromado

Medida del herraje
400 x 500 x (1659 -1970) mm

Medida del módulo
450 x 550 x (1700 -2000) mm

Capacidad de carga
5 kg por canasta

Suministro: 1 alacena de 5 canastas



Tipos de canasta



Repuesto de canasta
Ref HSO949-C1



Repuesto de riel
Ref HSO949-R1

Medidas del módulo basados en tableros de 15 mm y 18 mm
*Solo incluye el herraje



REF:H.915.00.000

Torre alacena extraíble frontal. 5 canastas High Quality

Material
Acero

Acabado
Cromado

Medida del herraje
350 x 500 x (1659 -1970) mm

Medida del módulo
400 x 550 x (1700 -2000) mm

Capacidad de carga
5 kg por canasta

Suministro: 1 alacena de 5 canastas



Tipos de canasta

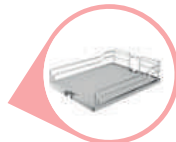

Repuesto de canasta
Ref HSO915-C1

Base en tablero melamínico RH

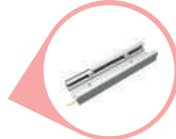

Repuesto de riel
Ref HSO915-R1

*El sistema contiene un riel cierre lento con pistón hidráulico, el cual concluye el ciclo de cerrado-auto máticamente

Medidas del módulo basados en tableros de 15mm y 18mm



*Solo incluye el herraje

REF:H.831.00.000

Torre alacena abatible. 10 canastas Eco

Material
Acero

Acabado
Cromado

Medida del herraje
385 x 530 x (1659 -1970) mm

Medida del módulo
450 x 550 x (1700 -2000) mm

Capacidad de carga
Canasta grande: 5Kg
Canasta pequeña: 2Kg

Suministro: 1 alacena de 10 canastas



Tipos de canasta

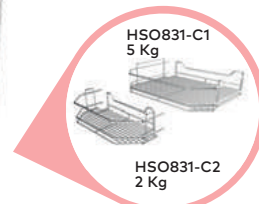

Todo en acero

*El sistema funciona para ambos lados, izquierdo y derecho.

*Solo incluye el herraje, se recomienda el uso de 7 bisagras.

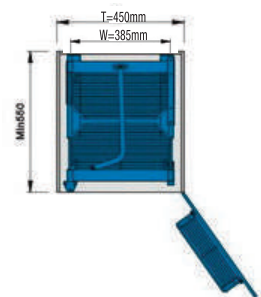

Medidas del módulo basados en tableros de 15mm y 18mm

REF: H.863.00.001

Torre alacena extraíble frontal. 10 canastas High Quality**Suministro: 1 alacena de 10 canastas**Material
AceroAcabado
CromadoMedida del herraje
385 x 530 x (1659 -1970) mmMedida del módulo
450 x 550 x (1700 -2000) mmCapacidad de carga
5 kg por canasta grande
2 kg por canasta pequeña

Tipos de canasta

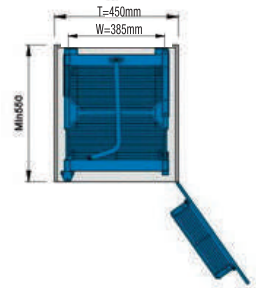
HSO863-C1
5 KgHSO863-C2
2 Kg

Base en tablero melamínico RH

*El sistema funciona para ambos lados, izquierdo y derecho.

Repuesto de gancho Ref HSO964-00

*Solo incluye el herraje, se recomienda el uso de 7 bisagras.

Medidas del módulo basados en tableros de 15mm y 18mm



REF:H.863.00.001

Esquina mágica en ocho derecha e izquierda con amortiguador cierrelento

Material
Acero 201 y plástico

Color
Gris antracita

Acabado
Pintura electrostática
Gris antracita
Tablero melamínico

Medida del herraje
830 x 440 x (550-750)mm

Medida del módulo
900 x 550 x (600-800)mm

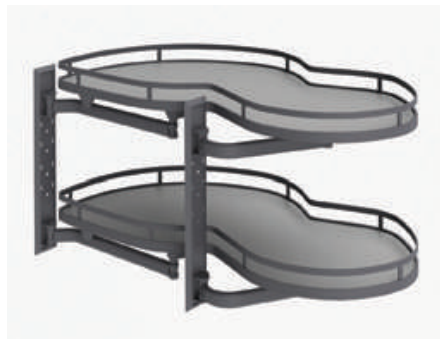

Referencia	Aplicación
H.837.01.000	Esquina Derecha
H.837.02.000	Esquina Izquierda

Suministro: 1 Esquina mágica de dos bandejas

*Puerta mínima 450 mm
*El lado lo determina hacia donde ingresa la esquina mágica

REF:H.437.00.000

Portaplatos extensible

Material
Acero

Color
Gris



Referencia	Medida del herraje(mm)
H.437.00.000	 262 162 168

REF:H.228.90.000

Bajo fregadero

Material
Acero

Acabado
Cromado

Capacidad de carga
35 kg

Suministro: 1 bajo fregadero 4 enganches frontales

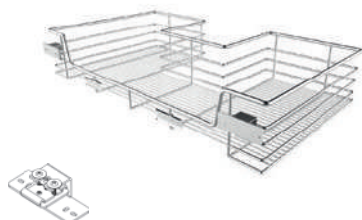

*Rieles no incluidos
*Solo incluye el herraje
Incluye enganche para pegar frente melamínico

Referencia	Medida del herraje(mm)	Medida del módulo(mm) (Medida externa)
H.228.90.000	800 440 150	900 500 200

REF:H.266.15.000

Canasta botellero 2 niveles. Módulo 150 mm

Material
Acero

Acabado
Cromado

Capacidad de carga
35 kg

Suministro: 1 botellero 2 enganches frontales

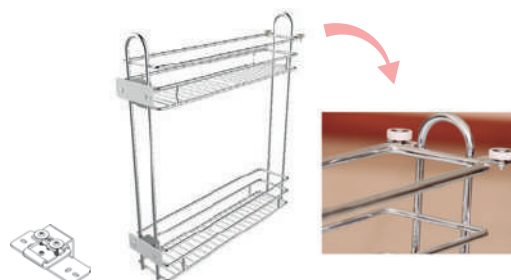

Opciones de rieles
H.842.01.000
*Rieles no incluidos
Incluye enganche para pegar frente melamínico
*Solo incluye el herraje

Referencia	Medida del herraje(mm)	Medida del módulo(mm) (Medida externa)
H.266.15.000	100 452 476	150 500 600

REF:H.194.60.000

Canastas caceroleras H15

Material
Acero

Acabado
Cromado

Capacidad de carga
35 kg

Suministro: 1 canasta 4 enganches frontales

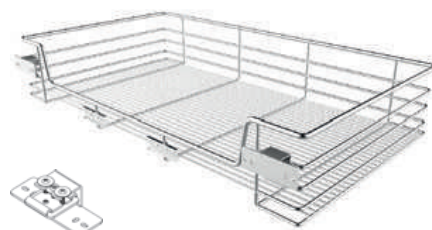

*Rieles no incluidos
*Solo incluye el herraje
Incluye enganche para pegar frente melamínico

Referencia	Medida del herraje(mm)	Medida del módulo(mm) (Medida externa)
H.194.60.000	500 440 150	600 500 200

REF:H.317.15.000

Canasta condimentero 3 niveles. Módulo 150mm

Material
Acero

Acabado
Cromado

Capacidad de carga
35 kg

Suministro: 1 condimentero 2 enganches frontales

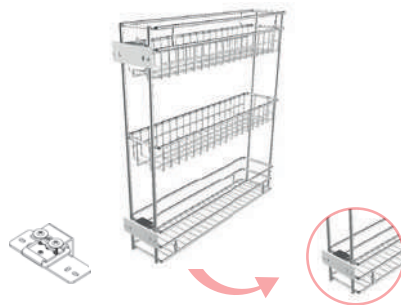

Opciones de rieles H.842.01.000
Incluye enganche para pegar frente melamínico
*Rieles no incluidos
*Solo incluye el herraje

Referencia	Medida del herraje(mm)	Medida del módulo(mm) (Medida externa)
H.317.15.000	100 446 470	150 500 600

REF:H.317.30.000

Canasta multiusos 3 niveles. Módulo 300

Material
Acero

Acabado
Cromado

Capacidad de carga
35 kg

Suministro HSO317-30: 1 canasta multiusos 4 enganches frontales

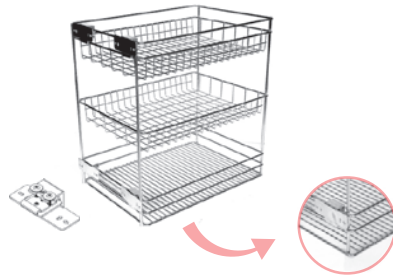

Opciones de rieles H.133.00.000
Incluye enganche para pegar frente melamínico
*Rieles no incluidos
*Solo incluye el herraje

Referencia	Medida del herraje(mm)	Medida del módulo(mm) (Medida externa)
H.317.15.000	220 446 470	300 500 600

REF:H.247.00.000

Torno esquinero 270°

Material
Acero

Acabado
Cromado

Capacidad de carga
10 kg por nivel

Medida del herraje
Ø 710x (550-810)mm

Medida del módulo
760 x 760 (580-846) mm

Suministro: 1 torno de 2 canastas



*Puerta mínima de 350 mm

*Seguir detalladamente el manual de instalación para su montaje

*Solo incluye el herraje

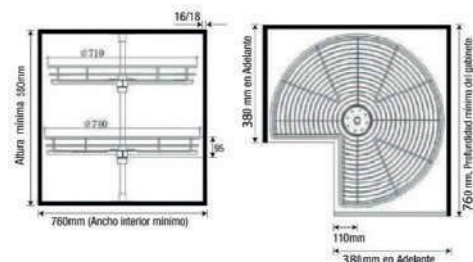

REF:H.133.00.000

Riel para canastas montaje al piso cierre lento

Material
Acero

Acabado
Cromado

Montaje
Para atornillar

Medida
460 mm

Capacidad de carga
35 kg

Suministro: 1 par de rieles 4 patinas de fijación

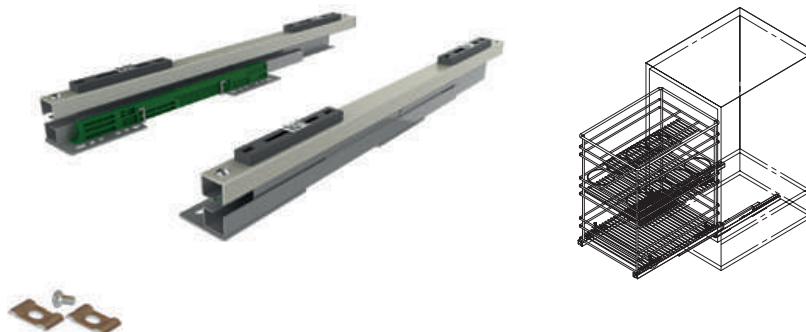

REF:H.842.01.000

Riel para botelleros y condimenteros de 150 mm full extensión sencillo

Material
Acero

Acabado
Zincado

Montaje
Para atornillar

Medida
450 mm

Capacidad de carga
35 kg

Suministro: 1 par de rieles

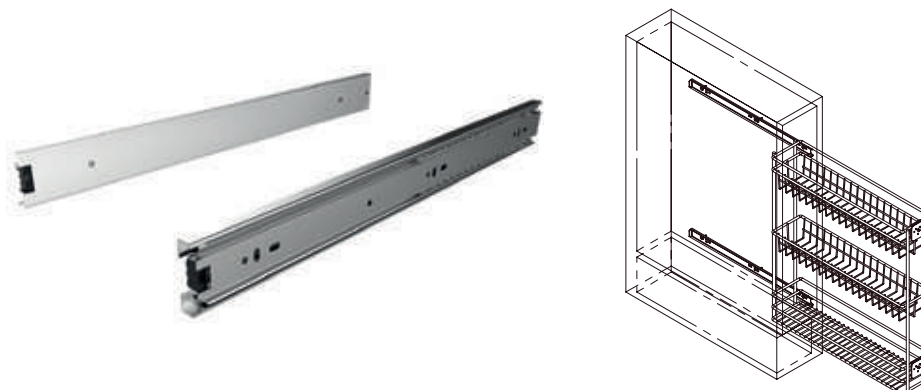

REF:H.566.02.000 Platero acero 201

Material
Acero 201

Acabado
Acero brillante

Capacidad de carga
7 kg por bandeja

Suministro: 1 platero 1 porta-vasos 1 bandeja



Referencia	Medida del herraje(mm)	Medida del módulo(mm) (Medida externa)
H.566.02.000	580 245	600 300
H.566.03.000	680 245	700 300
H.566.04.000	780 245	800 300
H.566.05.000	880 245	900 300

REF:H.427.00.000 Basurera doble extraíble cierre lento

Material
Plástico gris

Acabado
Gris mate

Capacidad de carga
25 kg - 20Lt / 10Lt

Montaje
Para atornillar

Suministro: 1 basurera de 2 cestos



Referencia	Medida del herraje(mm)	Medida del módulo(mm) (Medida externa)
H.427.00.000	260 480 418	300 500 500

*Solo incluye el herraje
Incluye dispositivo de cierre suave en el riel

REF:H.162.00.000 Basurera doble extraíble

Material
Contenedores: plástico de colores

Rejilla
Acero cromado

Capacidad de carga
25 kg - 25lt/25lt

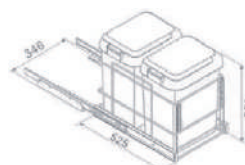

Para atornillar



*Incluye rieles de extensión total

Referencia	Medida del herraje(mm)	Medida del módulo(mm) (Medida externa)
H.162.00.000	346 525 436	400 550 500

REF:IMAC0010

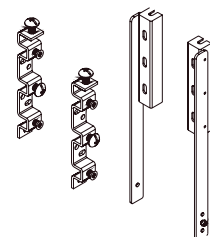

Descripción	Cantidad
A - Soportes de la tapa	2
B - Soportes de la puerta	2

*El accesorio para fijar el frente de madera (IMAC0010) Se vende por separado

REF:H.625.00.000

Basurera para puerta interna

Material
Acero 201

Tapas y soporte
Plástico negro

Capacidad de carga
15 kg - 12lt

Suministro: 1 basurera



Referencia	Medida del herraje (mm)	Medida del módulo(mm) (Medida externa)
H.625.00.000	 Ø 265 300	 400 500 300

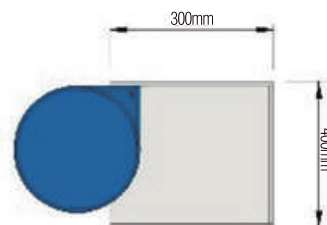

Para atornillar

*Solo incluye el herraje

HERRAJES PARA PUERTAS ELEVABLES Y ABATIBLES



REF: H.060.02.000
H.100.02.000

Brazo neumático estándar

Material

Acero galvanizado - plástico

Acabado superficial

Pintura electrostática plateada

Montaje

Para atornillar

Suministro

- 1 Brazo para puerta elevable
- 1 Soporte para fijación al mueble
- 1 Soporte para fijación a la puerta
- 1 Soporte para fijación a un marco de aluminio
- 5 tornillos



Este brazo concluye el ciclo de apertura automáticamente gracias a un pistón neumático que varía desde los 60 hasta 150 Newton, es fundamental utilizar la presión correcta según el peso y altura de la puerta.

Tabla especificaciones

80°	Altura de puerta (mm)			
	300	400	500	600
Fuerza del brazo (N)				
60	1,9	1,4	1,1	0,9
80	2,5	1,9	1,5	1,3
100	3,2	2,4	1,9	1,6
120	3,8	2,9	2,3	1,9
150	4,4	3,3	2,7	2,2

90°	Altura de puerta (mm)			
	300	400	500	600
Fuerza del brazo (N)				
60	1,7	1,2	1,0	0,8
80	2,2	1,7	1,3	1,1
100	2,8	2,0	1,7	1,4
120	3,3	2,5	1,9	1,7
150	3,8	3,0	2,1	1,9

100°	Altura de puerta (mm)			
	300	400	500	600
Fuerza del brazo (N)				
60	1,5	1,1	0,8	0,7
80	2,0	1,5	1,1	0,9
100	2,5	1,7	1,5	1,2
120	2,9	2,1	1,7	1,5
150	3,3	2,5	2,0	1,8

Referencia	Presión (Newton)
H.060.02.000	60
H.100.02.000	100

Máximo peso de la puerta (Kg) en aplicación de 80°

Máximo peso de la puerta (Kg) en aplicación de 90°

Máximo peso de la puerta (Kg) en aplicación de 100°

- * Las tablas de pesos aplican para un brazo, si se montan dos brazos se duplican los valores.
- * Desde un ancho de puerta de 600 mm usar dos brazos.
- * Para puerta de 600mm de ancho se requieren 3 bisagras con base de 4 perforaciones.

Instrucciones de instalación

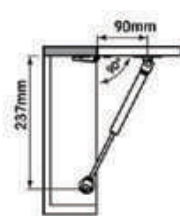
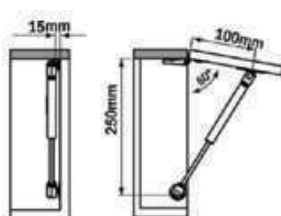
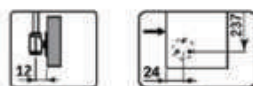
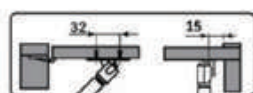

Medidas: mm

CLOSET



REF:H.744.02.000

Elevador para clóset

Material
Acero y plástico

Acabado
Cromado

Montaje
Para atornillar

Suministro: 1 elevador 8 tornillos

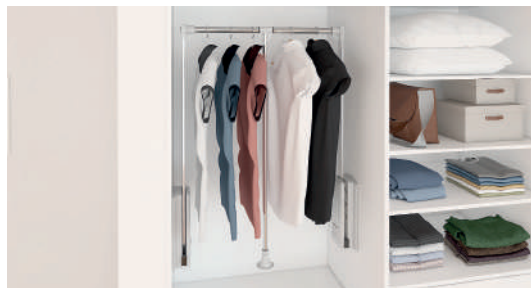

Referencia	Medida del herraje(mm)			Medida del módulo(mm) (Medida externa)		
H.744.02.000	640-920	126	835	670-956	500	940

Medidas del módulo basadas en tableros de 15 y 18 mm
*Solo incluye el herraje

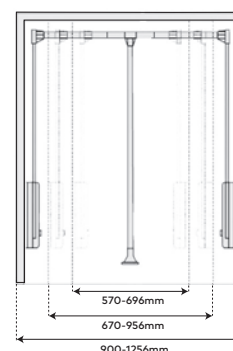

REF:H.588.00.000

Pantalonero de 11 ganchos

Material
Acero

Acabado
Cromado

Montaje
Para atornillar

Suministro: 1 pantalonero 8 tornillos



Referencia	Medida del herraje(mm)			Medida del módulo(mm) (Medida externa)		
H.588.00.000	353	470	97	400	500	850

Altura del módulo basado en pantalones de 1100mm de largo
*Solo incluye el herraje

REF:H.577.00.000

Pantalonero de 18 ganchos

Material
Acero

Acabado
Cromado

Montaje
Para atornillar

Suministro: 1 pantalonero 8 tornillos



Referencia	Medida del herraje(mm)	Medida del módulo(mm) (Medida externa)
HSO577-00	670 467 118	720 500 850

Altura del módulo basado en pantalones de 1100mm de largo

Se debe equilibrar la carga equitativamente en cada uno de los lados de pantalonero

*Solo incluye el herraje

REF:H.722.02.000

Zapatero extraíble

Material
Acero

Acabado
Cromado

Montaje
Para atornillar

Suministro: 1 zapatero 2 rieles



Referencia	Medida del herraje(mm)	Medida del módulo(mm) (Medida externa)
H.722.02.000	475-800 450 150	505-830 500 250

* Las platinas para fijar el frente se venden por separado (HSO722-09)

*Incluye riel de extensión total

*El herraje se ajusta a las medidas del módulo recomendadas

REF:H.733.00.000

Corbatero

Material
Acero

Acabado
Cromado

Montaje
Para atornillar

Suministro: 1 corbatero 2 tornillos



Referencia	Medida del herraje(mm)
H.733.00.000	32 295.5 265

*Solo incluye el herraje

REF:H.739.00.000

Corbatero con riel extensible

Material
Aluminio - plástico

Acabado
Natural

Montaje
Para atornillar

Suministro: 1 corbatero



Referencia	Medida del herraje(mm)
HSO739-00	90 410 90

*Solo incluye el herraje

REF:H.431.05.000

Tubo de Acero Redondo 431

Material
Aluminio - plástico

Acabado
Natural

Medida
Ø 25mm x 3mt

Largo
3 metros

Calibre
0.6 mm

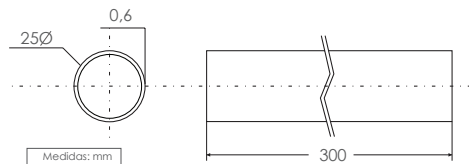

REF:H.431.05.000

Tubo de Acero ovalado

Material
Aluminio - plástico

Acabado
Natural

Medida
15mm x 30mm x 3m

Largo
3 metros

Calibre
0.6 mm

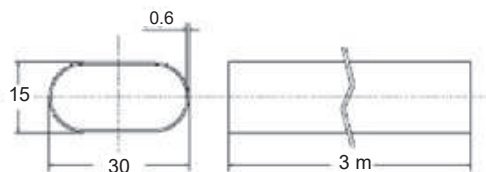

REF:H.432.05.000

Tubo económico de Acero Ovalado 432

Material
Acero

Acabado
Cromado

Medidas perfil
15 x 30 mm

Largo
3 metros

Calibre
0.5 mm

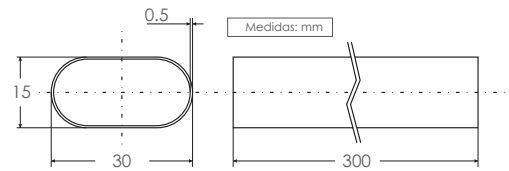

REF:H.100.01.000

Soporte de tubo ovalado

Material
Zamak

Acabado
Niquelado

Medidas perfil
30 mm x 15 mm

Montaje
Para atornillar

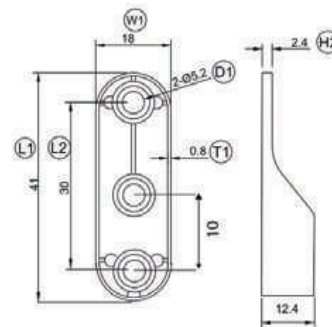

MANIJAS



Aluminio: Es un metal no ferroso de baja densidad, con una gran resistencia a la corrosión. Se debe tener en cuenta que algunas sustancias alcalinas puede penetrar el metal y corroerlo.

Zamak: Es una aleación de zinc con aluminio, magnesio y cobre. Tiene dureza y resistencia a la tracción lo que le da muy buenas propiedades mecánicas. Es ideal para recibir diferentes recubrimientos y acabados superficiales.

Acero 201: Tiene una gran resistencia a la corrosión, excelentes propiedades físicas y mecánicas y una apariencia estética, este puede ser sometido a diferentes terminados superficiales para obtener acabados de espejo, satinados, coloreados, texturizados, etc. Se puede deteriorar, especialmente en ambientes cercanos al mar, los cuales presentan alto contenido de cloruro en el aire y otras sustancias suspendidas.

Acero galvanizado: Es aquel acero que ha sido recubierto por una capa de zinc para brindarle una protección anticorrosiva.

Acero niquelado: Es un recubrimiento metálico de níquel, realizado mediante baño electrolítico, que se da a los herrajes para aumentar su resistencia a la oxidación y a la corrosión sin afectar las propiedades mecánicas de los mismos.

Acabado zincado: Los baños de zinc son altamente usados en los herrajes, ya que generan superficies uniformes, ausencia de capas quebradizas, más ductibilidad y mejor adherencia; así mismo una excelente resistencia a la corrosión atmosférica. Se reconoce por ser de un color blanco azulado.

(CC) Medida entre centros
(L) Largo
(H) Altura

Materiales:
 Aluminio
 Zamak
 Acero
 Acero 201

Acabados:
 Aluminio natural
 Níquel cepillado
 Satín níquel
 Cromado
 Barnizado
 Pavonado

Manijas

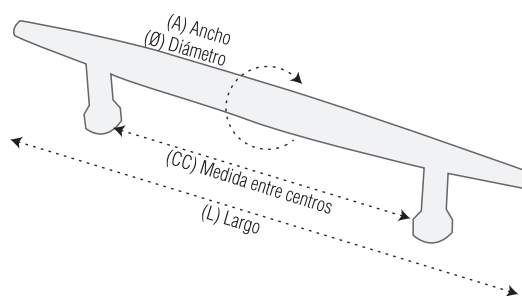

Botones

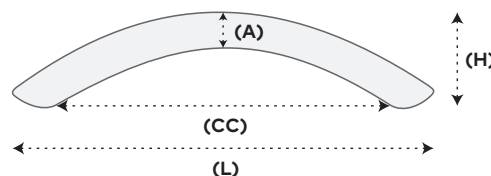
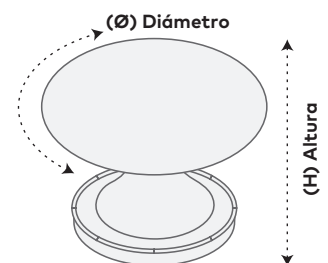

Referencia

REF:H.021.01.000

Manija 021 acero 201

Material
Acero 201

Acabado
Cepillado mate

Montaje
Para atornillar

Suministro: 1 manija 2 tornillos

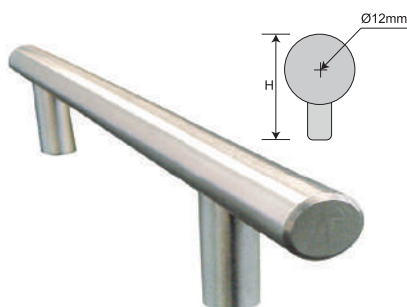

Referencia	CC	L	H
H.021.01.000	64mm	100mm	32mm
H.021.02.000	96mm	150mm	32mm
H.021.03.000	128mm	192mm	32mm
H.021.04.000	160mm	224mm	32mm

REF:H.201.02.000

Manija 201 acero 201

Material
Acero 201

Acabado
Cepillado mate

Montaje
Para atornillar

Suministro: 1 manija 2 tornillos

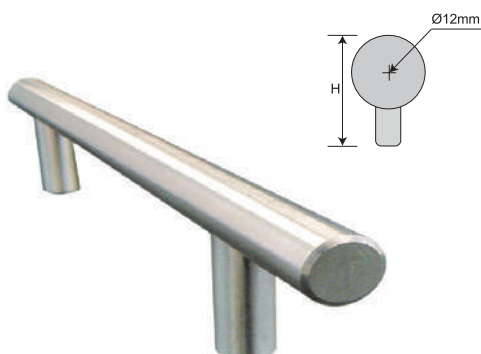

Referencia	CC	L	H
H.201.02.000	96mm	150mm	32mm
H.201.03.000	128mm	192mm	32mm



BISAGRAS



Tener en cuenta

La bisagra en conjunto con la base, conecta la puerta al mueble y le da movimiento, este puede ser de adentro hacia afuera, en forma vertical o en forma horizontal, movimientos que debe tener en cuenta el instalador para colocar la cantidad de bisagras necesarias y de manera correcta.

Así, cuando el diseño del mueble exige que las bisagras se instalen en la vertical de la puerta, el instalador debe considerar el peso que soportarán las bisagras y que las cazoletas ya están especificadas para puertas de una altura máxima de 2 metros y un ancho máximo de 60 centímetros.

En otro caso, cuando las bisagras se instalan sobre la horizontal de la puerta, sea esta de levantar o bajar, siempre deben llevar un elemento de apoyo que puede ser un brazo neumático o mecánico. De igual manera se debe tener en cuenta el tamaño de la puerta para determinar el número de bisagras que requiere, sin embargo esta cantidad está dada en tablas que diseñan los fabricantes quienes con anterioridad realizan pruebas por rango de altura, ancho y peso.

Número de bisagras de cazoleta por puerta según su tamaño y peso:

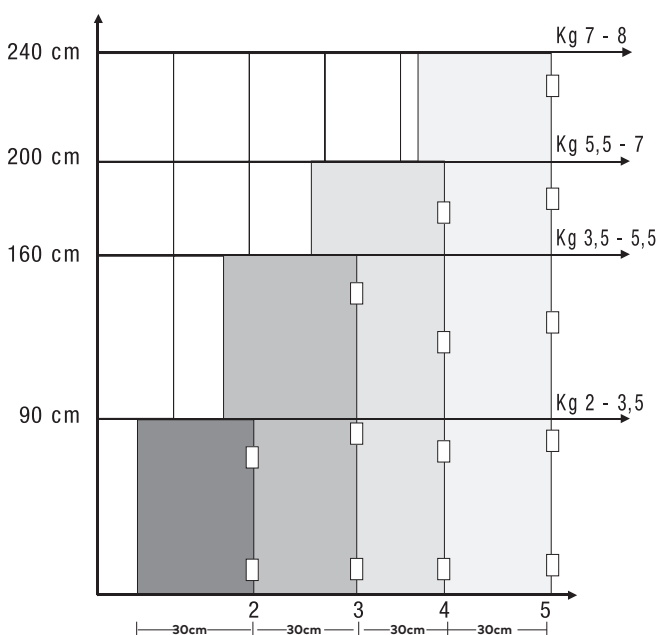

*Cantidad basada en anchos de puerta de 30 cm y espesor de 15 cm para el modelo HBM186 con capacidad de carga de 3,5 Kg/par

*La cantidad de bisagras requeridas varía de acuerdo al peso de la puerta y la capacidad de carga de cada modelo



REF:H.897.01.000

Bisagra parche cierre lento clip-on

Material
Acero 201 - 35mm

Acabado
Brillante

Ángulo de apertura
110°

Espesor de tableros
15 mm - 18 mm

Profundidad cazoleta (B)
11.8 mm

Diámetro cazoleta
35 mm

Suministro: 1 par bisagras - 10 tornillos - 4 tapas



Base ajustable
Ciclos de apertura y cierre: 50.000
Capacidad de carga: 4kg/par
*Incluye tapas
*Resistencia a la humedad: Hasta 96 horas en cámara salina

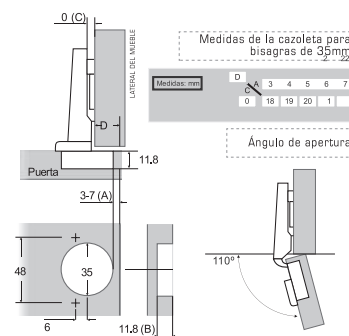

REF:H.544.01.000

Bisagra push parche - 35mm

Material
Acero

Acabado
Niquelado

Ángulo de apertura
110°

Espesor de tableros
15 mm - 18 mm

Profundidad cazoleta (B)
11.8 mm

Diámetro cazoleta
35 mm

Suministro: 1 par bisagras - 12 tornillos



Base ajustable
Ciclos de apertura y cierre: 50.000
Capacidad de carga: 3.0kg/par
*Incluye tapas
Requiere dispositivo H.237.02.000/H.160.01.000
(Se venden por separado)



Material	Acero	Espesores de tableros recomendados	15 mm - 18 mm
Acabado	Niquelado	Profundidad cazoleta (B)	11.8 mm
Ángulo de apertura	110°	Diámetro cazoleta	35 mm

Ciclos de apertura y cierre: 50.000
 Capacidad de carga: 3,0 kg/par

REF:H.554.01.000

Bisagra parche cierre lento- 35mm

Suministro: 1 par bisagras - 12 tornillos

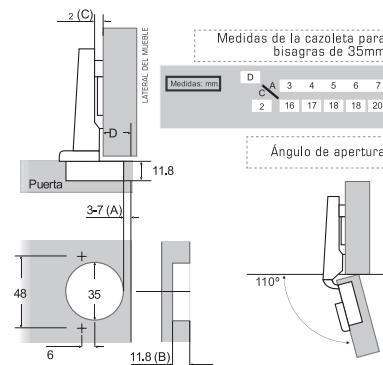

REF:H.554.02.000

Bisagra semiparche cierre lento- 35mm

Suministro: 1 par bisagras - 12 tornillos

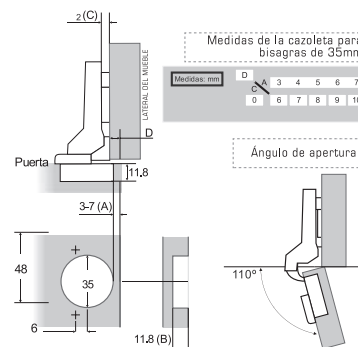

REF:H.554.03.000

Bisagra interior cierre lento- 35mm

Suministro: 1 par bisagras - 12 tornillos

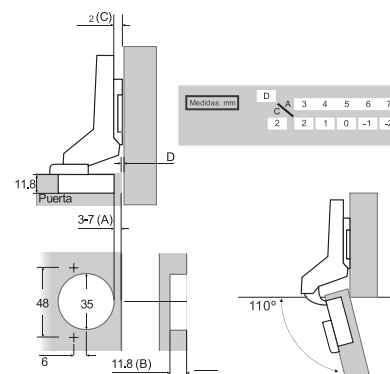

Material	Acero	Espesores de tableros recomendados	15 mm - 18 mm
Acabado	Niquelado	Profundidad cazoleta (B)	11.8 mm
Ángulo de apertura	110°	Diámetro cazoleta	35 mm

Ciclos de apertura y cierre: 40.000
 Capacidad de carga: 2,4 kg/par
 Cierre de dos golpes

REF:H.188.01.000

Bisagra parche - 35mm

Suministro: 1 par bisagras - 12 tornillos

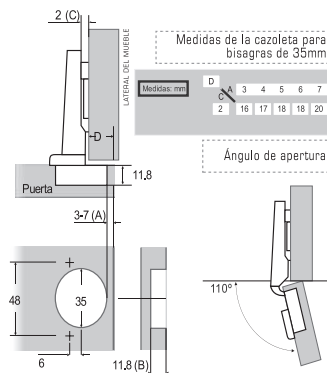

REF:H.188.02.000

Bisagra semiparche - 35mm

Suministro: 1 par bisagras - 12 tornillos

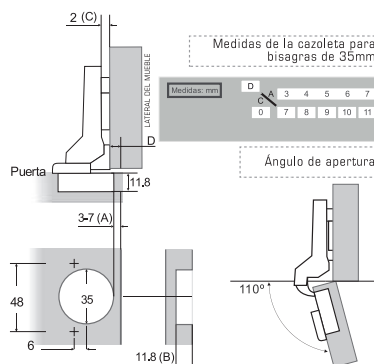

REF:H.188.03.000

Bisagra interior - 35mm

Suministro: 1 par bisagras - 12 tornillos

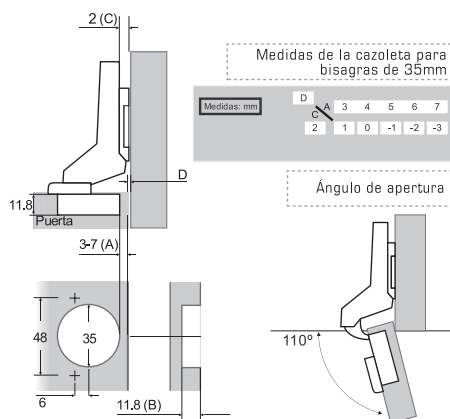

REF:H.237.01.000

Dispositivo Push to open sencillo



Dispositivo de empuje para facilitar la apertura de la puerta del mueble
(Uso con bisagra de cierre común)

REF:H.237.02.000

Dispositivo Push to open con imán



Dispositivo de empuje para facilitar la apertura de la puerta del mueble
Sistema con imán, uso exclusivo para bisagra sin presión

REF:H.160.01.000

Dispositivo Push to open con enganche de uña

Material dispositivo

Acero

Material receptor

Plástico

Acabado

Niquelado

Instalación

A 4mm desde la puerta

Suministro

1 dispositivo

1 receptor

3 tornillos

2 puntillas

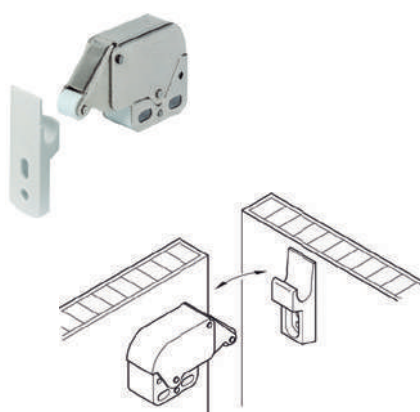

Dispositivo de enganche para facilitar el cierre de la puerta del mueble
(Uso exclusivo para bisagras Push o bisagras sin presión)

REF:H.545.01.000

Bisagra parche sin presión - 35mm

Suministro: 1 par bisagras - 12 tornillos

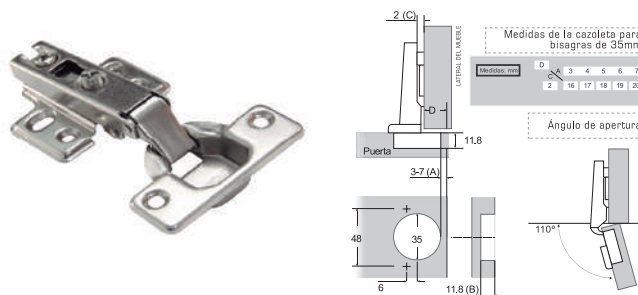

Material	Acero	Espesores de tableros recomendados	15 mm - 18 mm
Acabado	Niquelado	Profundidad cazoleta (B)	11.8 mm
Ángulo de apertura	110°	Diámetro cazoleta	35 mm

Base doble tornillo
Cilcos de apertura y cierre: 50.000
Capacidad de carga: 3,0kg por par
Sin presión de cierre o apertura
Requiere dispositivo H.237.02.000/H.160.01.000 (se vende por separado)

REF:H.162.01.000

Bisagra esquinera 165° parche - 35mm

Suministro: 1 par bisagras - 12 tornillos

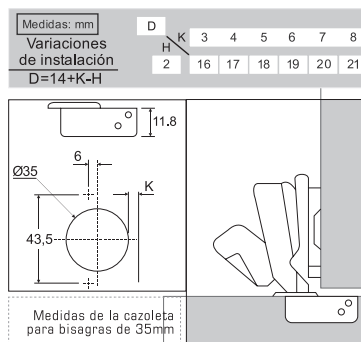
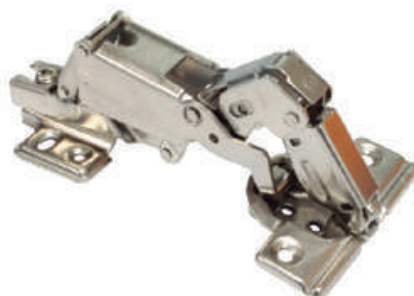

Material	Acero al carbono	Espesores de tableros recomendados	15 mm - 18 mm
Acabado	Niquelado	Profundidad cazoleta (B)	11.8 mm
Ángulo de apertura	165°	Diámetro cazoleta	35 mm

Capacidad de carga: 5,0 Kg/par
Ciclos de apertura y cierre: 40.000

REF:H.409.00.000

Bisagra esquinera 135° - 35 mm

Suministro: 1 par bisagras - 12 tornillos



Medidas: mm	X	A	4	5	6	7
Variaciones de instalación	C		37	36	35	34
X=39-A+C						

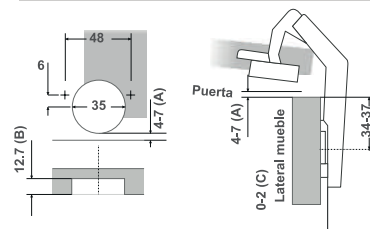

Medidas de la cazoleta para bisagras de 35mm

Material	Acero	Espesores de tableros recomendados	15 mm - 18 mm
Acabado	Niquelado	Profundidad cazoleta (B)	11.8 mm
Ángulo de apertura	135°	Diámetro cazoleta	35 mm

Capacidad de carga: 3,0 Kg/par
Ciclos de apertura y cierre: 40.000

ALUMINIO



REF:H.001.00.064 Perfil gola superior

Material
Aluminio

Dimensiones
Tira x 72mm x 26mm x 3m



H.001.00.064



Los perfiles incluyen empaque de acuerdo al color del perfil



Perfiles utilizados en el frente total del mueble, y se deben instalar en los costados verticales del mismo, con las escuadras de sujeción REF: FIMFM65

Referencia	Color
H.001.00.064	Natural mate
	Negra



REF:H.001.00.063 Perfil gola media

Material
Aluminio

Dimensiones
Tira x 3m



H.001.00.063



Los perfiles incluyen empaque de acuerdo al color del perfil



Perfiles utilizados en el frente total del mueble, y se deben instalar en los costados verticales del mismo, con las escuadras de sujeción referencia FIMFM65.

Referencia	Color
H.001.00.063	Anodizado natural mate
	Negra

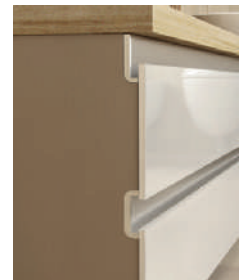

REF:H.001.00.065

Escuadra gola

Material
Aluminio

Suministro: 1 platina en "L" 1 pieza de fijación y 1 tornillo m4x10



REF:H.063.00.000

Terminal gola media

Material
Plástico
Cromado

Suministro: 1 unidad

Descripción
Plástico

H.063.00.000 DER -
Esquinero mate gola
media derecha

H.063.00.000 IZQ - Esquinero
mate gola media izquierda



REF:H.064.00.000

Terminal gola superior

Material
Plástico
Cromado

Suministro: 1 unidad

Acabado
Cromado

Descripción

H.064.00.000 DER -
Esquinero mate gola
superior derecha

H.064.00.000 IZQ -
Esquinero mate mate gola
media izquierda



REF:H.001.00.014

Perfil manija Gola

Material
Aluminio

Acabado
Anodizado mate

Referencia	Descripción
H.001.00.014	Tablero 15mm x 3m

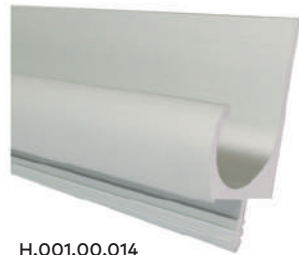

H.001.00.014

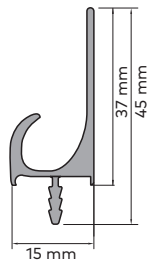

Descontar 35mm a la altura del tablero

*Todos los perfil canto y manija deben ir adheridos por medio de un pegante a base de agua.

REF:H.001.00.009

Perfil manija Graf liviano

Material
Aluminio

Acabado
Anodizado natural mate

Referencia	Dimensiones
H.001.00.009	Tablero 15mm x 3m

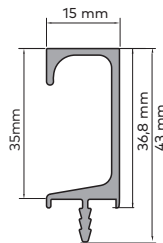

Descontar 35mm a la altura del tablero

*Todos los perfil canto y manija deben ir adheridos por medio de un pegante a base de agua.
Este perfil tiene un menor espesor (1.15mm).
La capa de anodizado para esta referencia se maneja en 7 micras.

REF:H.001.00.039 H.001.00.038

Manija H

Material
Aluminio

Acabado
Anodizado mate

Referencia	Dimensiones
H.001.00.039	Tablero 15mm x 3m
H.001.00.038	Tablero 18mm x 3m

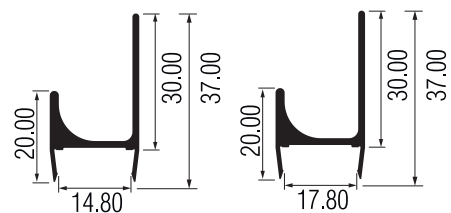

Utilizar canto PVC rígido o flexible, No cantear por el lado de la manija

REF:H.000.02.000 Perfil rectangular para puertas

Material
Aluminio

Dimensiones
Tira x 3mm

Acabado
Anodizado mate o pintura electrostática

Aluminio - vidrio espesor 4 mm

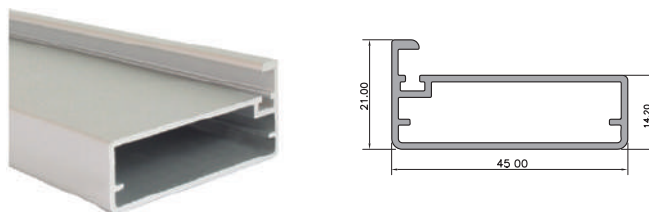

Recomendaciones
- Para el corte del vidrio descontar 4mm de ancho y 4mm de alto.

REF:PERALM83B Perfil manija para puertas aluminio

Material
Aluminio

Dimensiones
Tira x 3mm

Acabado
Anodizado mate o pintura electrostática

Aluminio - vidrio espesor 4 mm

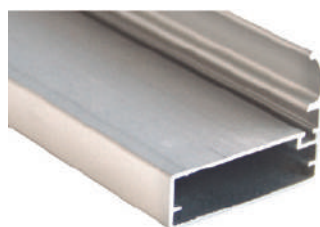

Referencia	Color
PERALM83BPN	Negro

Recomendaciones
- Solo es apto para ser instalada con el PERALM02B/72.

REF:PERALM83B Accesorios para H.000.02.000

Empaque

Referencia
H.000.72.000

*Venta por metro lineal

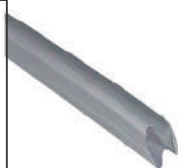

Platina

Referencia
H.000.72.000

Material
Acero

Acabado
Zincado

* Incluye 2 tornillos

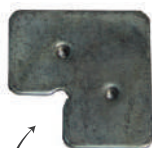

Usos y aplicaciones

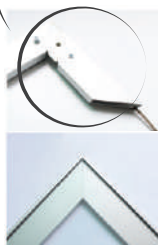

REF:EPVCERP72

Escuadra PVC ensamble rápido puerta aluminio PERALM02B/72 o PE-RALM83B

Disponible en color negro
REF: EPVCERP72NG

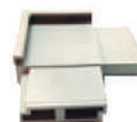

Beneficios

- Ahorro material
- Ahorro tiempo producción de puertas
- Fácil fabricación
- Corte 90°
- No necesita tornillos
- Uniformidad con el acabado del perfil
- No genera oxidación ni hongos
- Evita accidentes

REF:H.000.73.000 Accesorios para PERALM03B/73

Empaque

Referencia
H.000.73.000

*Tira de 3mm
*Venta por metro
lineal



Platina

Referencia
H.000.73.000

Material
Acero
Acabado
Zincado
* Incluye 2 tornillos

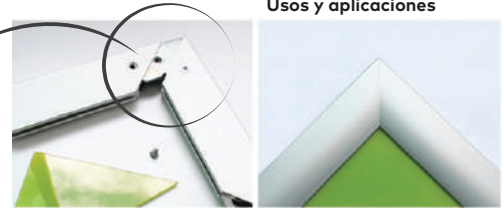

Usos y aplicaciones

REF:H.590.01.000 Clip para zócalo de aluminio

Material
Plástico ABS

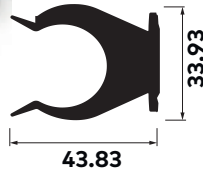
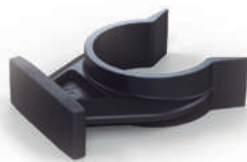

Los clip solo se instalan en la parte frontal del mueble.

REF:H.590.00.000 Pata para zócalo en aluminio y PVC

Capacidad de carga
40 kg

Material
Plástico ABS

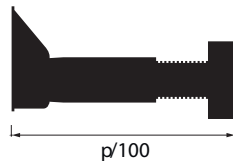

Referencia	Dimensiones
H.590.00.000	100 mm

Cada 60 cm se sugiere instalar una pata.

RIELES



REF: H.677.35.000
H.677.40.000
H.677.45.000
H.677.50.000

Riel extensión total push to open

Suministro: 1 par de rieles 12 tornillos

Material
 Acero Cold rolled

Acabado
 Galvanizado - zinc

Descuento del vano
 27 mm total

Referencia	L
H.677.35.000	350
H.677.40.000	400
H.677.45.000	450
H.677.50.000	500

Medidas es mm

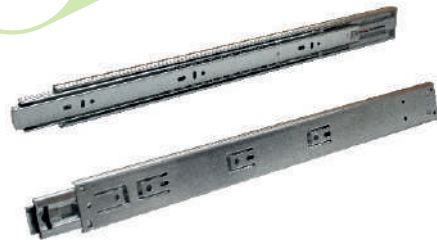

Suave e insonoro deslizamiento
 *Resiste más de 25.000 ciclos con una carga de 30 Kg



Presione para abrir o cerrar

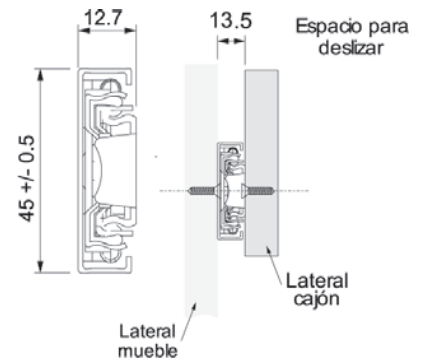

REF: H.550.30.000
H.550.35.000
H.550.40.000
H.550.45.000
H.550.50.000
H.550.55.000

Riel extensión total cierre lento

Suministro: 1 par de rieles 12 tornillos

Material
 Acero

Acabado
 Galvanizado - zinc

Descuento del vano
 27 mm total

Referencia	L
H.550.30.000	300
H.550.35.000	350
H.550.40.000	400
H.550.45.000	450
H.550.50.000	500
H.550.55.000	550

Medidas es mm



Suave e insonoro deslizamiento
 *Resiste más de 25.000 ciclos con una carga de 30 Kg

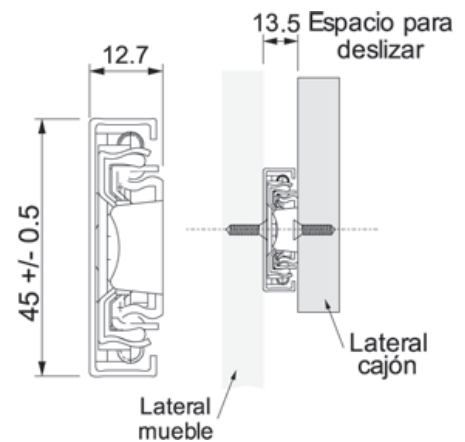

REF: H.320.35.000
H.320.40.000
H.320.45.000
H.320.50.000

Riel extensión total carga pesada zincado

Suministro: 1 par de rieles 12 tornillos

Material
Acero Cold rolled

Acabado
Galvanizado - zinc

Descuento del vano
27 mm total

Referencia	
H.320.35.000	350
H.320.40.000	400
H.320.45.000	450
H.320.50.000	500

Medidas es mm



Suave e insonoro deslizamiento
 *Resiste más de 45.000 ciclos con una carga de 45 Kg

REF: H.127.30.000

Riel extensión total ECO carga mediana

Suministro: 1 par de rieles 12 tornillos

Material
Acero

Acabado
Galvanizado - zinc

Descuento del vano
26 mm total

Referencia	
H.127.30.000	350

Medidas es mm



Suave deslizamiento
 Resiste más de 20.000 ciclos con una carga de 30 Kg.

REF: H.551.50.000

Riel extensión total cierre lento eco

Suministro: 1 par de rieles 12 tornillos

Material
Acero

Acabado
Galvanizado - zinc

Descuento del vano
27 mm total

Referencia	L
H.551.50.000	500

Medidas es mm



↳ suave e insonoro deslizamiento
*Resiste más de 15.000 ciclos con una carga de 20 Kg

REF: H.031.30.250
H.031.30.300
H.031.30.350
H.031.30.400
H.031.30.450
H.031.30.500

Riel extensión total carga ultra liviana

Suministro: 1 par de rieles 12 tornillos

Material
Acero Cold rolled

Acabado
Galvanizado - zinc

Descuento del vano
25 mm total

Referencia	L
H.031.30.250	250
H.031.30.300	300
H.031.30.350	350
H.031.30.400	400
H.031.30.450	450
H.031.30.500	500

Medidas es mm



*Resiste más de 20.000 ciclos con una carga de 10 Kg



PATAS



REF: H.302.08.000
H.302.10.000

Pata 302 acero cilíndrica

Suministro: 1 pata

Material
Acero

Acabado
Cromado

Montaje
Atornillado por medio de la platina

Referencias
H.302.08.000
H.302.10.000

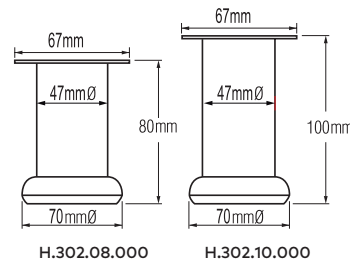
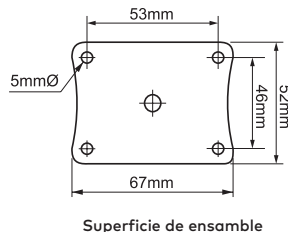

Capacidad de carga: 80 Kg

REF: H.697.10.000

Pata 697 acero 201 cilíndrica con nivelador

Suministro: 1 pata

Material
Acero 201

Acabado
Cepillado mate

Montaje
Atornillado por medio de la platina

Referencias
H.697.10.000

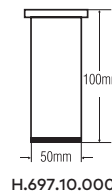
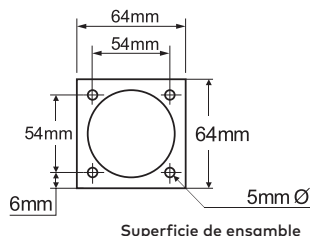

Capacidad de carga: 80 Kg

REF: H.306.09.000

Pata 306/307 acero diagonal

Suministro: 1 pata

Material
Acero

Acabado
H.306.09.000 - Cromado y pintura negra

Montaje
Atornillado por medio de la platina

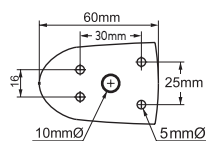

Capacidad de carga: 80 Kg

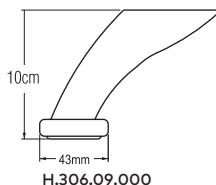

REF: H.020.71.000

Pata 020 acero cilíndrica con nivelador para escritorio

Material
Acero

Acabado
Níquel cepillado

Montaje
Atornillado en la base metálica

Referencias
H.020.71.000

Suministro: 1 pata

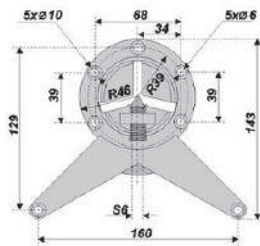

Capacidad de carga: 100 Kg

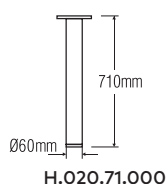

H.020.71.000

**REF: H.702.08.000
H.702.10.000**

Pata 702 acero cilíndrica - cónica

Material
Acero

Acabado
Cromado

Montaje
Atornillado por medio de la platina

Referencias
H.702.08.000
H.702.10.000

Suministro: 1 pata

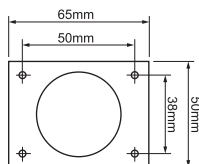

Superficie de ensamble
Capacidad de carga: 60 Kg

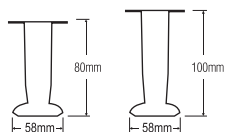

H.702.08.000 H.702.10.000



BISAGRAS PARA PUERTAS DE PASO



REF: H.111.00.000

Bisagra 111 para puerta de paso 57x89 mm

Material
Acero

Acabado
Pulido

Diámetro del eje
6-9 mm

Montaje
Con caja

Peso de la puerta
≤ 30 Kg con 3 bisagras

Pasador
Pasador fijo

Suministro: 1 par de bisagras - 12 tornillos



Referencia	medidas	Calibre	A	H
H.111.00.000	mm	1.5	57	89
	Pulgadas	0.060	2 ¼	3 ½

REF: H.333.01.000

Bisagra 333 puerta de paso 76x76 mm

Material
Acero

Acabado
Zincado

Diámetro del eje
9 mm

Montaje
Con caja

Peso de la puerta
≤ 50 Kg con 3 bisagras

Pasador
Pasador removible

Suministro: 1 par de bisagras - 12 tornillos

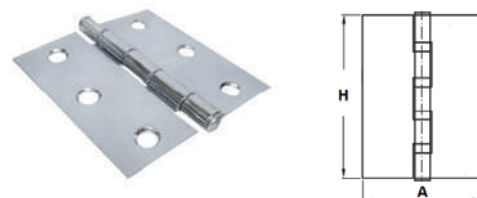

Referencia	medidas	Calibre	A	H
H.333.01.000	mm	1.8	76	76
	Pulgadas	0.071	3	3

REF: H.444.01.000

Bisagra 444 omega de 3 x 3

Material
Acero

Acabado
Zincado

Diámetro del eje
10 mm

Montaje
Sin caja

Peso de la puerta
≤ 50 Kg con 3 bisagras

Pasador
Pasador removible

Suministro: 1 par de bisagras - 12 tornillos

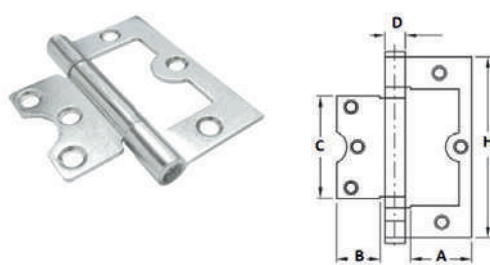

Referencia	medidas	Calibre	A	H	B	C	D
H.444.01.000	mm	1.8	32	77	21	47	10
	Pulgadas	0.070	1 ¼	3	-	-	-

Medidas sin compromiso. Nos reservamos el derecho a introducir cambios a la fabricación.

ACCESORIOS PARA PUERTAS DE PASO



REF: H.202.02.000 Ojo mágico 200°

Material
Bronce

Acabado
Según referencia

Medidas de puerta
25-40 mm

Perforación
1/2"

Suministro: 1 ojo mágico



Color dorado



Color cromado

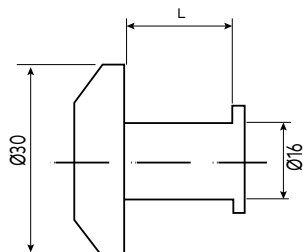

L: (20-40) mm

Referencia	Acabado
H.202.02.000	Dorado
H.202.02.000	Cromado



VARIOS



REF: H.515.00.000
H.518.01.000

Deslizador plástico puntilla

Material
Plástico

Acabado
Color blanco o café

Montaje
Para clavar

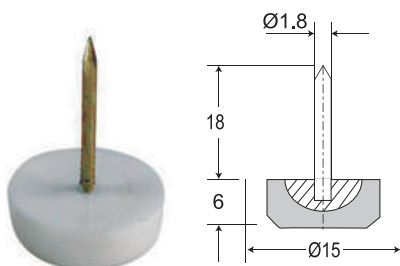

H.515.00.000
Color blanco

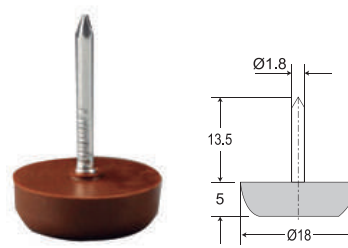

H.518.01.000
Color café



NOVOCENTRO
www.novocentro.com